











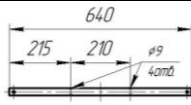
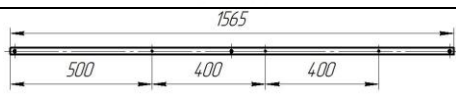

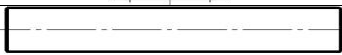

ИНСТРУКЦИЯ ПО СБОРКЕ РАМЫ И УСТАНОВКЕ ВАННЫ

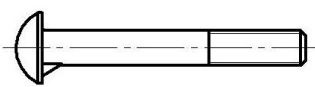
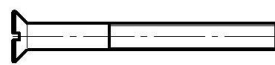
Детали			
1.	Ножка 1	2 шт.	
2.	Ножка 2	2 шт.	
3.	Переключатель	2 шт.	
4.	Основание	2шт.	
5.	Т-образная ножка	1 шт.	
6.	Пятка	9 шт.	
7.	Шпилька М 12х100	9шт.	
8.	Заглушки на рамы	10 шт.	
Крепеж			
9.	Гайка М12	5 шт.	
10.	Шайба 12 граверная	5 шт.	
11.	Болт М8х60	8 шт.	
12.	Болт М6х60	2шт.	
13.	Гайка М6	2 шт.	
14.	Гайка М8	8 шт.	

15.	Саморез М4,5x40	6 шт.	
16.	Саморез М 4,5x19	16 шт.	

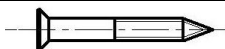
 При температуре воздуха < 0°C установку изделия производить в теплом помещении (18°-25°) по истечении 5 часов с момента доставки ванны клиенту.

1. Навернуть на шпильку М12х100 гайку М12 приблизительно на 80%. С помощью киянки вбить шпильку в пятку до упора.

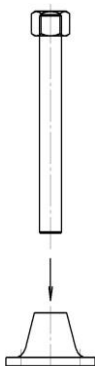

2. В ножки вкрутить пятки со шпильками.



В Т-образную перекладину вкручивается только шпилька с пяткой, гайкой и шайбой.

3. Вбить в перекладины и основания в двух сторон заглушки для рам.



4. Собрать раму с помощью метизов согласно схеме.

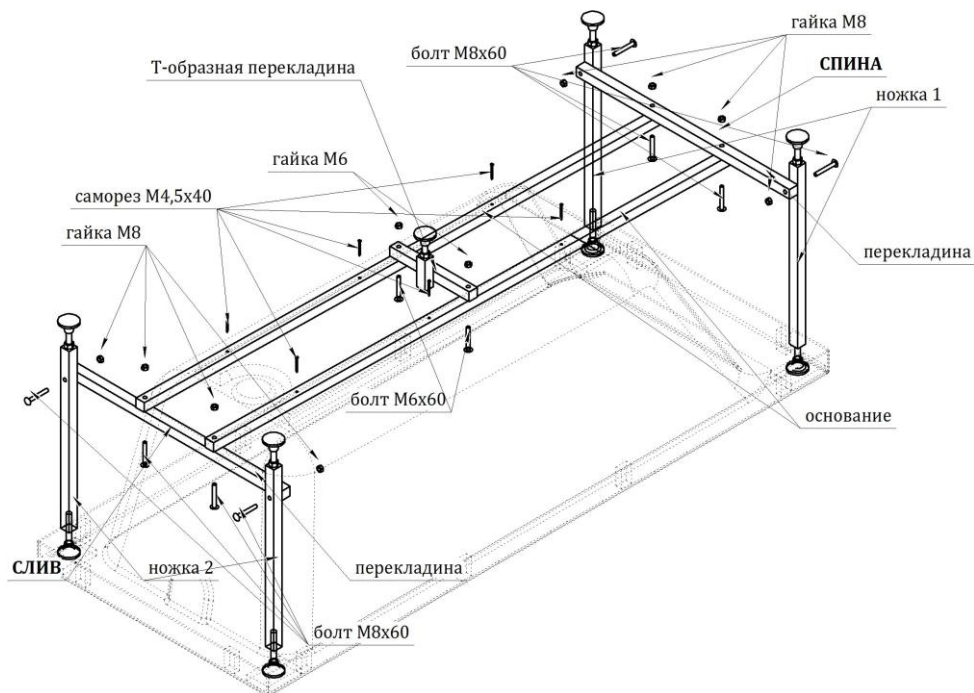

Затяжку болтов производить неполную. Окончательная затяжка производится при установке рамы на ванну.

При ввинчивании ножен, на которых будет стоять ванна, на две ножки, которые будут ближе к фронтальной панели, необходимо надеть на каждую: одну гайку М12, шайбу граверную,

шайбу 12, пластиковое крепление, шайбу 12. После этого
ввинтить ножку в каркас (см. рисунок).

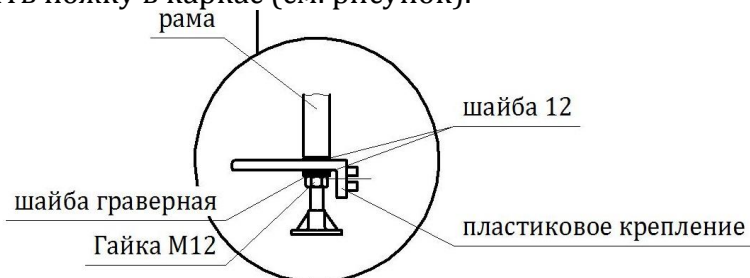

5. Перевернуть ванну верх дном. Установить раму-каркас на ванну. Угол между бортом ванны и ножкой должен быть 90°. Пятки должны полностью располагаться на закладных. Вывернуть четыре ножки без гаек и шайб так, чтобы они плотно прилегали к закладным, а основания должны лежать на дне ванны. Закрепить раму с помощью саморезов М 4,5х40 (см. рис.). Пятки закрепить к закладным борта с помощью саморезов М 4,5х20.

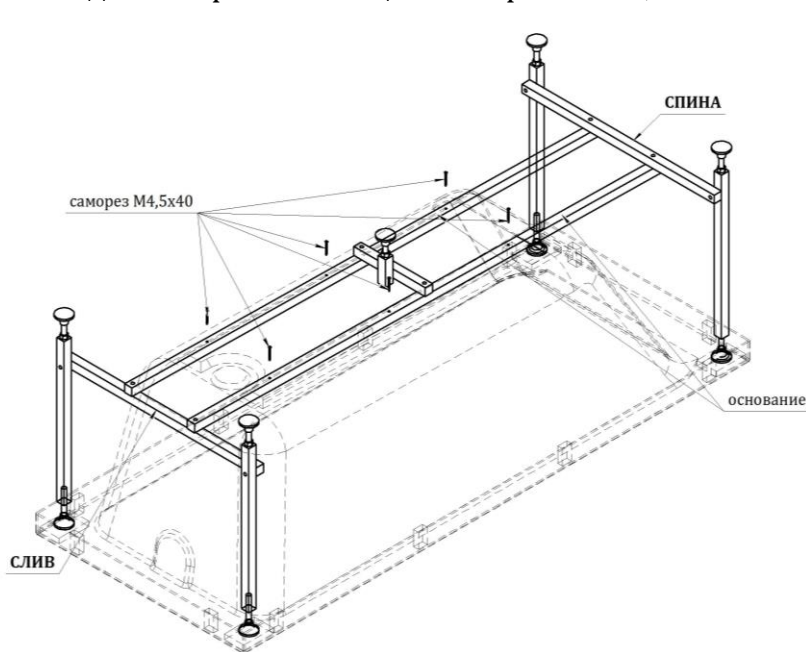

Установить панель в «замки» и закрутить ножки с шайбой
и гайкой так, чтобы они выступали на 20 мм выше края панели.

Наметить изнутри панели центра отверстий для крепления.

6. Подготовить место установки ванны согласно рекомендациям по установке.

7. Поставить ванну на ножки в месте установки и выровнять горизонтальность борта по уровню с помощью вращения нижних ножек.

Установить слив-перелив.

8. Установить ванну в подготовленное место. Подключить ванну к канализации с помощью гофрошланга.

9. Установить фронтальную панель на ванну.

Монтаж панели выполняется следующим образом (см. рисунок ниже):

- Закрепить элементы крепления (поз. 5) панелей на крайних ножках рамы-подставки.

- Вставить верхнюю часть панели (поз. 4) в пазы замков (поз. 3), расположенных на фронтальном борту ванны.

- Выполнить сверление отверстий Ø3-Ø3,5 мм в нижней части панелей и закрепить шарик-фиксатор.

- Вставить шарик-фиксатор в защелку.

- Головки саморезов закрыть декоративными заглушками (поз. 1).

Расстояние от пола до края панели должно быть не менее 20 мм.

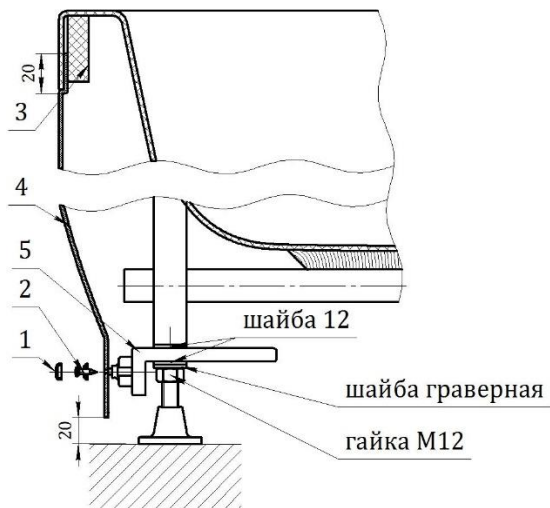

10. Места сопряжений между стеной и ванной обработать силиконовым герметиком. Ванна готова к использованию после высыхания герметика (через 24 часа).