

# "Лайн 85"

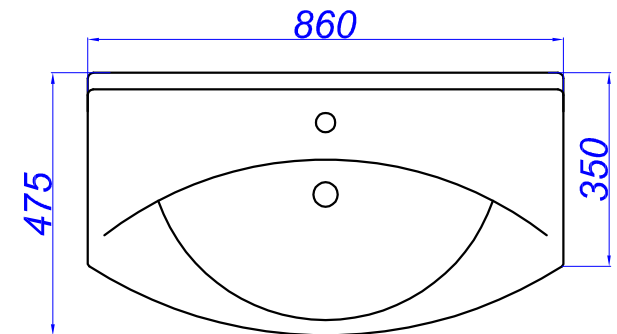
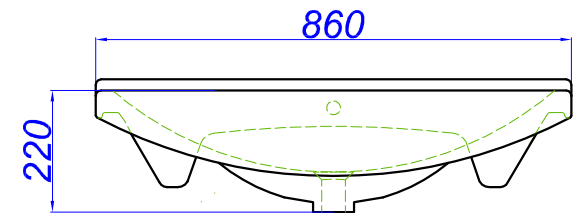
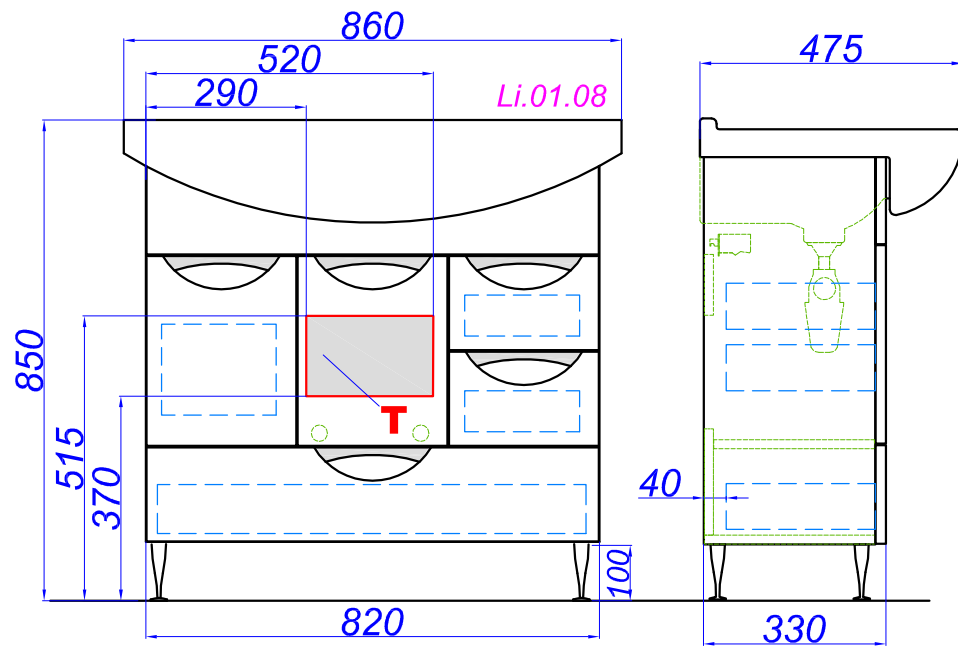
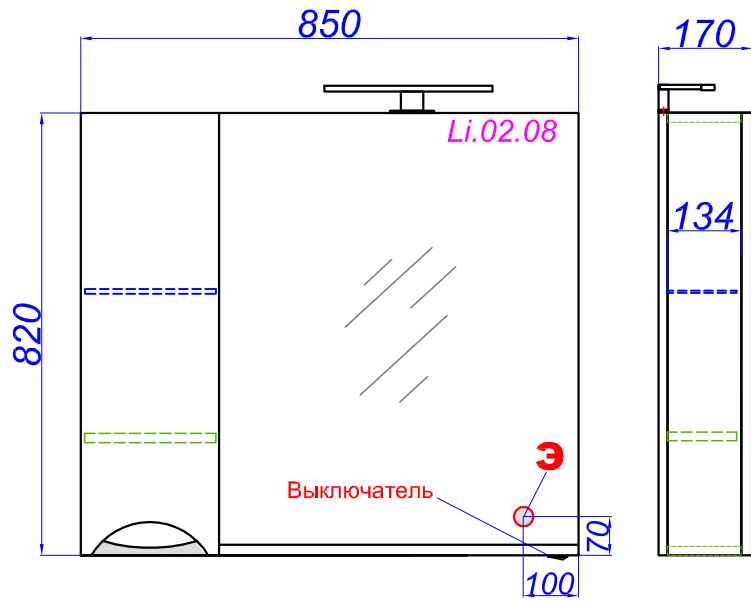

**Т** - место подвода воды и слив  
**Э** - точка вывода электрического провода