

IT-803JAD / IT-802JD

**ИНСТРУКЦИЯ ПО УСТАНОВКЕ  
И ОБСЛУЖИВАНИЮ  
ЭЛЕКТРОННОГО УНИТАЗА**

ORANS

[www.edelweiss.group](http://www.edelweiss.group)

## Комплект поставки

| № п/п | Наименование      | Количество | Комментарий |
|-------|-------------------|------------|-------------|
| 1     | Блок              | 1 набор    |             |
| 2     | Шланг             | 2 шт.      |             |
| 3     | Фланец            | 1 шт.      |             |
| 4     | Фильтр            | 1 шт.      |             |
| 5     | Пульт управления  | 1 шт.      |             |
| 6     | Батарейки         | 2 шт.      |             |
| 7     | Инструкция        | 1 шт.      |             |
| 8     | Гарантийный талон | 1 шт.      |             |

## Предисловие

Уважаемые клиенты, благодарим Вас за выбор продукции компании ORANS.

Чтобы обеспечить Вашу безопасность, пожалуйста, тщательно прочитайте руководство пользователя перед использованием продукции и держите это руководство всегда под рукой.

## Содержание

|  |    |
|--|----|
| 1. Предисловие.....                            | 1  |
| 2. Доступные функции изделия.....              | 2  |
| 3. Основные функции изделия.....               | 3  |
| 4. Дополнительные функции изделия.....         | 4  |
| 5. Установка изделия.....                      | 5  |
| 6. Подключение к водопроводу.....              | 6  |
| 7. Составляющие части изделия.....             | 7  |
| 8. Панель управления.....                      | 8  |
| 9. Пульт дистанционного управления.....        | 9  |
| 10. Перед началом использования.....           | 10 |
| 11. Включение / выключение функций.....        | 11 |
| 12. Принцип работы изделия.....                | 14 |
| 13. Примечание по использованию изделия.....   | 15 |
| 14. Правила безопасности.....                  | 16 |
| 15. Примечания по безопасности.....            | 17 |
| 16. Неисправности и способы их устранения..... | 19 |
| 17. Обслуживание изделия.....                  | 21 |
| 18. Технические характеристики изделия.....    | 23 |
| 19. Комплект поставки.....                     | 24 |

## Обслуживание изделия

### Очистка распылителя унитаза

Активируйте функцию "Женский режим", после чего в течение 3-х секунд автоматически выдвинется штуцер с форсунками. Удерживая штуцер, протрите его мягкой влажной тканью.

При необходимости, используйте мягкую щетку.

После очистки штуцера перезапустите систему.



## Основные функции изделия

### 1. Функция "Автоматический смыв"

После использования туалета, слив воды происходит автоматически.

### 2. Функция "Самоочистки форсунок".

Распылитель автоматически производит очистку сопел форсунок путем излива из них небольшого количества воды.

### 3. Функция "Сушка теплым воздухом".

После использования функции обмыва, пользователь может воспользоваться функцией "Сушка".

### 4. Функция регулировки давление воды.

Давление воды из сопел форсунок может быть увеличено и уменьшено в зависимости от пожелания пользователя. Также, оно может меняться и играть роль массажа во время процесса обмыва.

### 5. Функция "Подвижная форсунка".

Штуцер может перемещаться вперед и назад, подстраиваясь под конкретного пользователя. Также, для наилучшего результата, она может перемещаться периодически во время всего процесса обмыва.

### 6. Функция "Дезодорация".

Унитаз оборудован функцией позволяющей автоматически устранять неприятные запахи во время его использования.

### 7. Функция "Подогрев сиденья".

Для наилучшего комфорта пользователя, унитаз оснащен функцией подогрева сиденья.

### 8. Датчик присутствия.

Унитаз оборудован датчиком присутствия. Если его не использовать, то он будет находиться в режиме ожидания.

### 9. Автоматическая крышка унитаза.

Открытие / закрытие крышки унитаза происходит автоматически, при приближении.

### 10. Пульт дистанционного управления (ПДУ).

Все функции унитаза могут быть включены и выключены с помощью пульта дистанционного управления.

## Неисправности и способы их устранения

| Неисправность                          | Причина                          | Способы устранения    |
|--|----------------------------------|-----------------------|
| Не достаточно высокая температура воды | Находится в режиме "Без нагрева" | Отрегулируйте t       |
|  | Истекло время работы функции     | Перезагрузите функцию |

### 3. Функция "Сушка"

| Неисправность                      | Причина                           | Способы устранения                      |
|------------------------------------|-----------------------------------|---|
| Низкая температура воздуха         | Находиться в режиме "Без нагрева" | Отрегулируйте t                         |
| Не работает подача теплого воздуха | Истекло время работы функции      | Перезагрузите функцию                   |
|                                    | Не срабатывает датчик             | Не правильное положение тела на сиденье |

### 4. Функция "Подогрев сиденья"

| Неисправность              | Причина                           | Способы устранения |
|----------------------------|-----------------------------------|--------------------|
| Низкая температура сиденья | Находиться в режиме "Без нагрева" | Отрегулируйте t    |
|                            | Включен режим "Энергосбережения"  | Отрегулируйте t    |

Цифровой дисплей

### 5. Возможные ошибки

| Отказ  | Шаг 1                                 | Шаг 2  |
|--|---------------------------------------|--|
| E1: Датчик воды в открытой цепи или произошло короткое замыкание;<br>E2: Температура воды слишком высока;<br>E5: Разрыв цепи датчика температур или произошло короткое замыкание;<br>E6: Неисправность температурного датчика;<br>E7: Не работает фен;<br>E8: Ошибка соединения с нагревательным модулем;<br>E9: Неисправен нагревательный модуль;<br>EA: Проблемы в электрической цепи. | Выключите затем перезагрузите систему | Если проблема не решена, свяжитесь с поставщиком или сервисной службой |

## Установка изделия

### Подготовка к установке

Необходимые инструменты:

1. Гаечный ключ;
2. Плоскозубцы;
3. ФУМ-лента;
4. Универсальная отвертка;
5. Карандаш или маркер;
6. Герметик;
7. Шаровый кран.

### Подготовка места для установки изделия

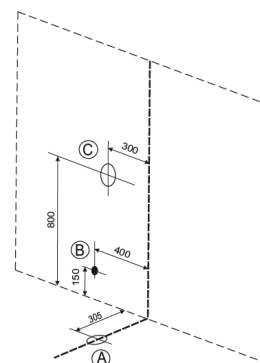

- Ⓐ - вывод канализации
- Ⓑ - вывод фитингов g/в и х/в
- Ⓒ - вывод электропитания

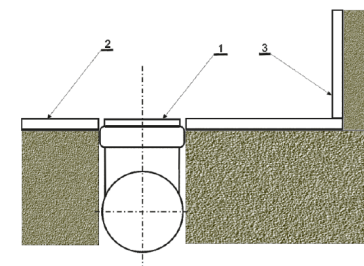

1. Вывод D100
2. Пол плитка
3. Стена плитка

- Ⓐ - **Вывод канализации** устраивается из пола t
- Ⓑ - **Вывод воды** устраивается из стены G1/2
- Ⓒ - **Вывод электропитания.**

Устанавливается электророзетка 220V с заземлением степень защиты IPX5.

1. Перед установкой изделия убедитесь в надежности поверхности на которую изделие будет установлено. Она должна быть прочной, чистой и горизонтально ровной, чтобы обеспечить наиболее жесткое сцепление с изделием.
2. Установите и закрепите изделие в дренажном отверстии используя уплотнительные кольца и герметик для наилучшей защиты от утечки сточной воды.
3. Подключите электропитание и воду.

## Примечания по безопасности

Пожалуйста, прочитайте следующий текст внимательно. Соответствующие требования безопасности, перечисленные ниже, должны быть строго соблюдены.

• Символы и их обозначение:

Внимание!



Если пользователь проигнорирует эти предупреждения во время использования изделия, это может привести к травме или несчастному случаю.

Предупреждение



Если пользователь проигнорирует эти предостережения во время использования изделия, это может привести к телесному и имущественному повреждению

| <b>Внимание!</b>       |  |
|------------------------|--|
| <br>Не разбирать       | <ul style="list-style-type: none"> <li>● Вскрытие запрещено. В противном случае может вызвать возгорание, удар электрическим током или нанесение травмы.</li> </ul>  |
| <br>Не мочить          | <ul style="list-style-type: none"> <li>● Мочить, брызгать и лить воду запрещено. В противном случае это может вызвать возгорание, удар электрическим током, сколы, трещины или царапины.</li> </ul>  |
| <br>Должны соблюдаться | <ul style="list-style-type: none"> <li>● Изделие находится под напряжением. Запрещено вынимать вилку из розетки мокрыми и влажными руками.</li> <li>● Помещение в котором эксплуатируется изделие должно быть хорошо вентилируемым. В противном случае, это может вызвать возгорание или удар электрическим током.</li> </ul>  |
|                        | <ul style="list-style-type: none"> <li>● Подключение изделия к сети электропитания должно соответствовать следующим требованиям:<br/>Розетка должна выдерживать нагрузку больше 3 кВт и должна находиться на расстоянии 0,8м над поверхностью пола и на максимально возможном расстоянии от изделия.</li> <li>● Если изделие используется в ванной комнате, розетка должна быть обработана водонепроницаемым силиконом.</li> </ul> <div style="text-align: center;"> <p>Расстояние от пола до герметичной розетки 0,8м (не менее)</p> </div> |
|                        | <ul style="list-style-type: none"> <li>● Изделие должно быть обязательно заземлено, во избежании утечки электрического тока и нанесения травмы пользователю при коротком замыкании.</li> <li>● Напряжение в сети должно быть AC 220V / 50Hz.</li> <li>● Кабель электропитания и заземляющий провод должны быть подведены и соединены в соответствии со стандартам.</li> </ul> <div style="text-align: right;"> <br/>Заземление         </div>  |

## Составляющие части изделия

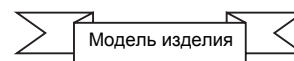

Модель T-803JAD

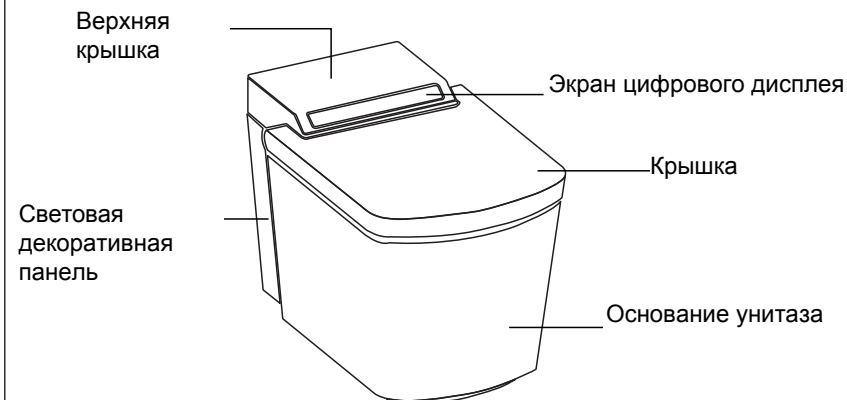

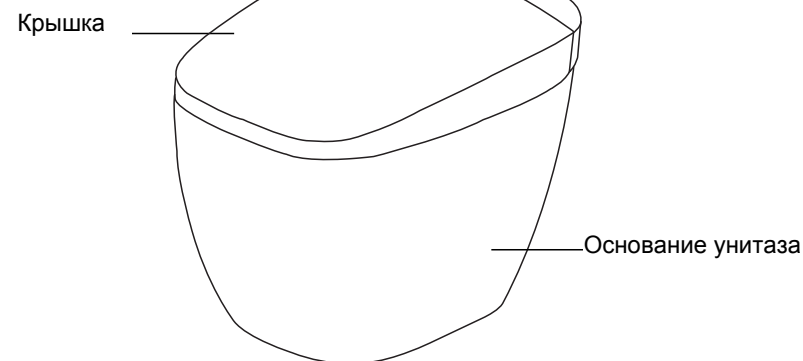

Модель T-802JD



## Правила безопасности

### Внимание!

|  |  |   |
|--|--|---|
| <br>Должны соблюдаться  | <ul style="list-style-type: none"> <li>● <b>Внимание!</b><br/>Во избежании ожогов, при длительном использовании туалета, пожалуйста, выключите нагрев сидения или отрегулируйте его температуру до минимального значения.<br/>Указанные ниже категории людей нуждаются в этой помощи.<br/>Дети, инвалиды, пожилые люди, выпившие, уставшие и люди которые приняли лекарство от бессоницы.</li> </ul> |   |
| <br>Запрещено   | <ul style="list-style-type: none"> <li>● Убедитесь, что вилка в розетке вставлена и загерметизирована надлежащим образом.<br/>В противном случае это может привести к удару электрическим током и пожару.</li> </ul>   | <br>Запрещено |
| <ul style="list-style-type: none"> <li>● Запрещено вынимать вилку из розетки влажной и мокрой рукой. Это может привести к удару электрическим током и к нанесению травмы.</li> </ul>   |  |   |
| <ul style="list-style-type: none"> <li>● Пожалуйста, не используйте неисправное изделие. В случае проблемы или сбоя в работе изделия, отключите его от электропитания и водопровода. Неисправности могут проявляться следующим образом:<br/>- утечка воды (при трещинах и сколах);<br/>- дым (при коротком замыкании);<br/>- звуки и скрежеты;<br/>- нагревание.<br/>Использование неисправного изделия может привести к серьезным последствиям.</li> </ul>  |  |   |
| <ul style="list-style-type: none"> <li>● Пожалуйста, будьте крайне аккуратны, не повредите электрический кабель питания. Использование поврежденного кабеля электропитания может стать причиной поражения электрическим током, короткого замыкания и пожара. Пожалуйста, замените неисправный электрокабель питания.</li> <li>● Пожалуйста, не используйте для изделия загрязненную или не надлежащего качества воду. Это может вызвать различного рода заболевания и привести к поломке изделия.</li> </ul> |  |   |

#### Примечание:

В случае повреждения кабеля электропитания с типом Y, замена должна быть произведена специализированным персоналом или службой уполномоченной изготовителем.

## Пульт дистанционного управления (ПДУ)

Дисплей

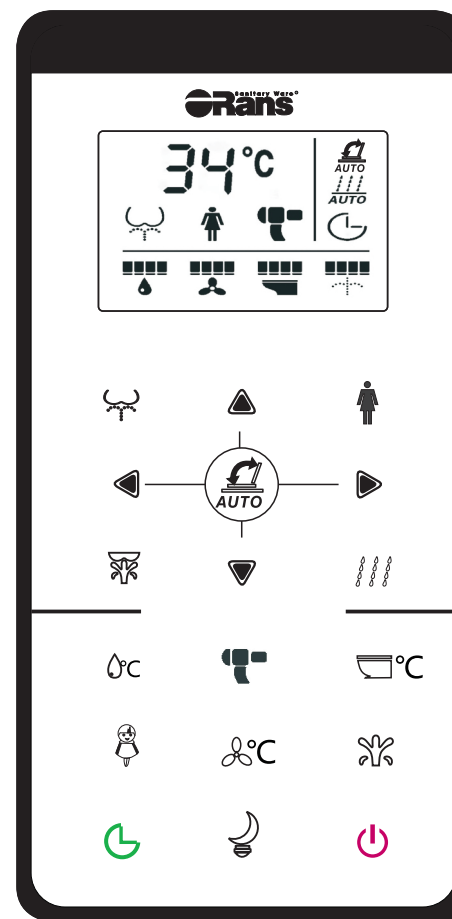

- Пульт дистанционного управления работает от батареек.

## Принцип работы изделия

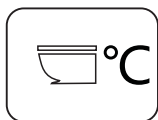

### Контроль температуры сиденья

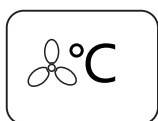

| Статус    | Низкая | Средняя | Высокая | Выкл. |
|-----------|--------|---------|---------|-------|
| Индикатор | ■■■■   | ■■■■    | ■■■■    | ■■■■  |
| Дисплей   | C2     | C3      | C4      | C1    |





### Контроль температуры воздуха

| Статус    | Низкая | Средняя | Высокая | Выкл. |
|-----------|--------|---------|---------|-------|
| Индикатор | ■■■■   | ■■■■    | ■■■■    | ■■■■  |
| Дисплей   | F2     | F3      | F4      | F1    |

### Функция "Общий обмыв"

- Нажмите на панели управления кнопку  для включения функции "обмыва". Функция "обмыва" будет работать в течении 90 секунд после чего автоматически выключится. Нажмите кнопку  чтобы выключить данную функцию в ручную.
- При повторном нажатии кнопки  штуцер начнет перемещаться вперед и назад тем самым обеспечивая наилучший обмыв. Для выключения перемещения штуцера, повторно нажмите кнопку.

### Функция "Женский режим"

- Нажмите на панели управления кнопку  для включения функции "биде". Функция "биде" будет работать в течении 90 секунд после чего автоматически выключится. Нажмите кнопку  чтобы выключить данную функцию в ручную.
- При повторном нажатии кнопки  штуцер начнет перемещаться вперед и назад тем самым обеспечивая наилучшую очистку. Для выключения перемещения штуцера, повторно нажмите кнопку.

## Включение / выключение функций

### Панель управления



#### "Вкл. / Выкл."

Данная кнопка включает и выключает систему, а так же позволяет в процессе работы выключать такие функции как "ОБЩИЙ ОБМЫВ", "ЖЕНСКИЙ РЕЖИМ" и "СУШКА".



#### " ОБЩИЙ ОБМЫВ"

Данная кнопка включает функцию "Общий обмыв" (ягодичной области). Повторное нажатие кнопки активирует осциллирующий обмыв (подвижную форсунку).



#### "ЖЕНСКИЙ РЕЖИМ"

Данная кнопка включает функцию "Женский обмыв" (биде). Повторное нажатие кнопки активирует осциллирующий обмыв (подвижную форсунку).



#### "СУШКА ТЕПЛЫМ ВОЗДУХОМ"

Нажатие данной кнопки включает функцию "Сушка"(фен).

### Пульт управления (ПДУ)



#### "Вкл. / Выкл."

Нажатие на данную кнопку включает и выключает систему, а так же позволяет в процессе работы включать/выключать такие функции как "ОБЩИЙ ОБМЫВ", "ЖЕНСКИЙ РЕЖИМ" и "СУШКА".



### "ОБЩИЙ ОБМЫВ"

Нажмите кнопку чтобы включить функцию "Общий обмыв". При включении данной функции на панели загорится лампочка индикатор, которая будет мигать в течении 3-х секунд. Повторное нажатие кнопки активирует осциллирующий обмыв (подвижную форсунку).



### "ЖЕНСКИЙ РЕЖИМ"

Нажмите кнопку чтобы включить функцию "Женский обмыв". При включении данной функции на панели загорится лампочка индикатор, которая будет мигать в течении 3-х секунд. Повторное нажатие кнопки активирует осциллирующий обмыв (подвижную форсунку).



### "СУШКА"

Нажмите кнопку чтобы включить функцию "Сушка". При включении данной функции на панели загорится лампочка индикатор, которая будет мигать в течении 3-х секунд.



### "МАССАЖ"

Нажмите кнопку чтобы включить функцию "Массаж".



### "СМЫВ"

Нажмите кнопку чтобы включить функцию "Смыв".

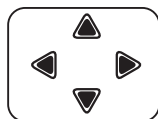

### "РЕГУЛИРОВКА НАПРАВЛЕНИЯ И ДАВЛЕНИЯ ВОДЫ"

В процессе работы функции "обмыва" нажатие кнопок вверх и вниз регулирует силу напора водной струи форсунки. Нажатие левой и правой кнопок регулирует направление распыления воды.



### "ОТКРЫТИЕ / ЗАКРЫТИЕ КРЫШКИ УНИТАЗА"

Во время отключенных функций, левая и правая кнопки используются для открытия и закрытия крышки унитаза. Правая кнопка открывает крышку унитаза, левая ее закрывает.



### "ДЕТСКИЙ РЕЖИМ"

Нажмите кнопку для включить "Детский режим". Нажмите кнопку повторно чтобы выключить данный режим.



### "НОЧНАЯ ПОДСВЕТКА"

Нажмите кнопку чтобы включить подсветку.



### РЕЖИМ "ЭНЕРГОСБЕРЕЖЕНИЯ"

Нажмите кнопку чтобы включить режим "Энергосбережения". Во время включенного режима энергосбережения все настроенные функции сохраняются.



### ФУНКЦИЯ "КОМПЛЕКСНЫЙ УХОД"

Нажмите кнопку чтобы включить функцию "Комплексный уход" (ванна). При этом функция "Массаж" будет выключена. Для выключения функции, нажмите кнопку "Вкл./Выкл." системы.

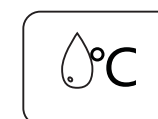

### Контроль температуры воды

| Статус    | Низкая | Средняя | Высокая | Выкл. |
|-----------|--------|---------|---------|-------|
| Индикатор | ■■■■   | ■■■■    | ■■■■    | ■■■■  |
| Дисплей   | 34°C   | 37°C    | 40°C    | - -   |



## Перед началом использования

### Питание

- Вставьте вилку в розетку и нажмите кнопку  удерживая ее в течении 2-х секунд.

### Водоснабжение

- Откройте кран подачи воды.

### Проверка системы

Функциональная проверка.

1. Проверьте изделие на отсутствие утечки воды и короткого замыкания. При возникновении проблем, устраните неисправности и повторите попытку.
2. Нажмите кнопку "Вкл. / Выкл." и проверьте загрузку системы. При необходимости перезагрузите систему.
3. Проверьте индикаторные лампочки. Они должны загораться при включении определенной функций.
4. Проверьте на дисплее правильность отображения температуры воды и температуры сиденья.
5. Проверьте функцию "Смыв" и режим "Энергосбережение".
6. Прежде чем воспользоваться функцией "Общий обмыв", "Женский режим" и "Сушка" проверьте их работоспособность следующим образом. Положите одну руку на датчик на сиденье, другую руку подставьте к распылителю под струю воды и к отверстию выхода теплого воздуха.

## Примечание по использованию

Пожалуйста, не используйте сухую и грубую ткань, а также туалетную бумагу для ухода за изделием, они могут поцарапать поверхность.

Пожалуйста, не допускайте попадания прямых солнечных лучей на изделие, это может привести к изменению цвета поверхности изделия, нестабильной температуре сиденья или к поломке ПДУ.

Во время грозы и скачков напряжения, отключайте изделие от источника питания. В противном случае это может привести к поломке изделия.



Пожалуйста, не опирайтесь и не облакачивайтесь на заднюю стенку крышки, это может привести к ее поломке.



Пожалуйста, не закрывайте сиденье и крышку с силой, это может привести к их поломке.

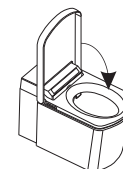

При долгом неиспользовании изделия, выньте вилку из розетки и перекройте подачу воды к изделию

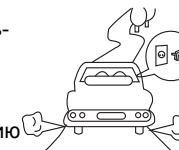

Периодически проверяйте водяной фильтр. При необходимости его следует заменить на новый.

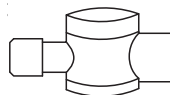

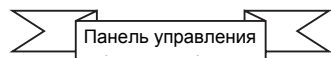

Не вставляйте на унитаз ногами и не кладите на него какие либо предметы. Это может привести к его поломке и повреждению.

## Панель управления



Кнопки панели управления:

-  : Вкл. / Выкл.
-  : Сушка
-  : Женский режим
-  : Общий обмыв

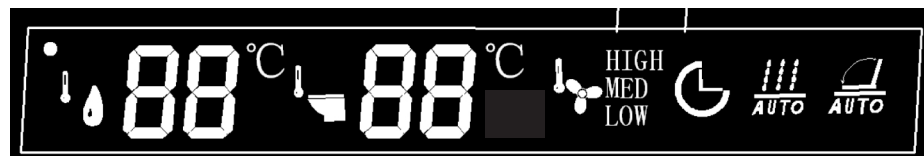
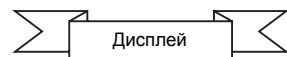
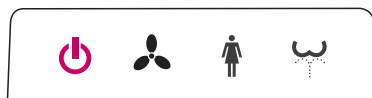



**Индикаторные лампы активной функции:**

- Нагрев воды;
- Обогрев сиденья;
- Сушка;
- Энергосберегающий режим;
- Автоматический смыв;
- Автоматического открытия крышки унитаза.

## Примечания по безопасности

### Предупреждение!

|   |   |
|---|---|
| <br>Запрещено            | <ul style="list-style-type: none"> <li>● Пожалуйста, не подносите к изделию горячие предметы. В противном случае это может привести к возгоранию.</li> </ul>  |
| <br>Запрещено            | <ul style="list-style-type: none"> <li>● Пожалуйста, держите руки на расстоянии от выхода потока теплого воздуха. В противном случае это может привести к травме кожи.</li> <li>● Для чистки унитаза используйте только слабые моющие средства и не применяйте моющие средства для ванн, бытовые моющие средства, бензол, кислоты, растворители и нейлоновые щетки.</li> <li>● Пожалуйста, не вставляйте на изделие ногами и не размещайте на изделии тяжелые предметы.</li> <li>● Пожалуйста, не перегибайте водяной шланг. В противном случае это может привести к его порыву и утечке воды.</li> <li>● Пожалуйста, не смывайте и не бросайте в унитаз ничего лишнего. В противном случае это может привести к засорению канализации.</li> </ul>  |
| <br>Должны соблюдаться | <ul style="list-style-type: none"> <li>● Замена фильтра производится только при закрытом кране подачи воды. В противном случае это может привести к разливу воды.</li> <li>● Пожалуйста, надежно установите и закрепите заменённый фильтр.</li> <li>● Пожалуйста отключите воду, при длительном неиспользовании изделия.</li> <li>● При засорении дренажной трубы, ее необходимо будет прочистить. Если этого не сделать, то при автоматическом смыве может произойти утечка сточных вод из унитаза.</li> <li>● Пожалуйста, не используйте изделие при минусовой температуре, это может привести к его повреждению и поломке.</li> <li>● Пожалуйста, избегайте попадание прямых солнечных лучей на изделие, это может привести к изменению цвета изделия или к нестабильной его работе.</li> <li>● Пожалуйста, следите за тем чтобы на корпусе унитаза и на соплах форсунок не оставались капли мочи, это может привести к неисправности.</li> <li>● Пожалуйста, не используйте сухую ткань и туалетную бумагу для ухода за изделием, это может привести к появлению царапин на поверхности.</li> <li>● Пожалуйста, не закрывайте датчик присутствия пользователя. В противном случае это может привести к неисправности изделия.</li> <li>● Пожалуйста, отключите изделие от источника питания во время грозы. В противном случае это может привести к неисправности.</li> </ul> |

## Подключение к водопроводу

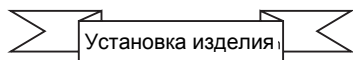

Модель IT-803JAD

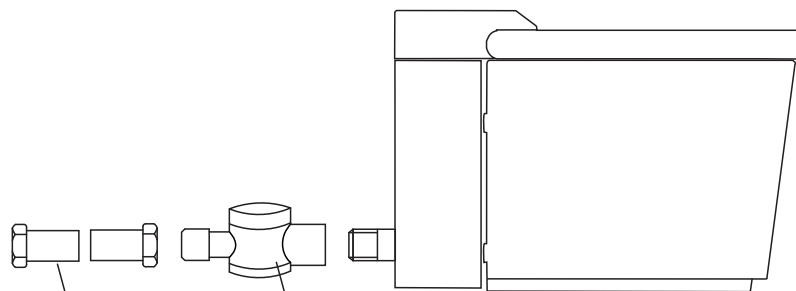

Шаровый водяной кран, шланг, муфта

Фильтр

Модель IT-802JD

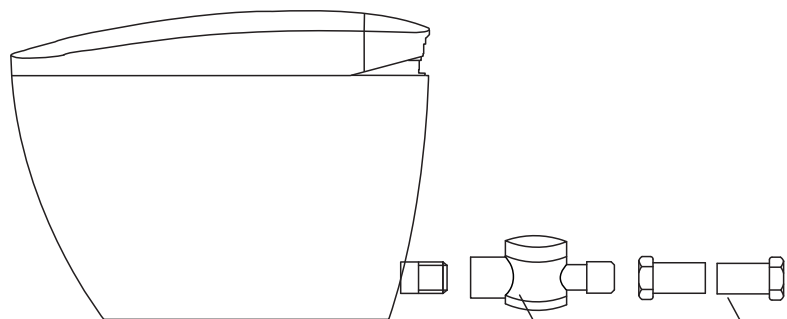

Фильтр

Шаровый водяной кран, шланг, муфта

## Неисправности и способы их устранения



**Внимание!**

Разбирать и ремонтировать изделие должен только персонал сервисного центра.

При возникновении сбоя в работе изделия, в первую очередь перезагрузите систему. При возникновении какой-либо поломки, следуйте указанию инструкции по устранению неисправности. Если проблема не будет решена, пожалуйста, свяжитесь с сервисным центром.

### 1. Элетропитание

| Неисправность      | Причина                                | Решение                         |
|--------------------|--|---------------------------------|
| Унитаз не работает | Система не включена                    | Включите систему                |
|                    | Перебит кабель электропитания          | Проверьте кабель электропитания |
|                    | Плохой контакт между вилкой и розеткой | Проверьте контакт               |

### 2. Функция "ОБЩИЙ ОБМЫВ" и "ЖЕНСКИЙ РЕЖИМ"

| Неисправность                           | Причина   | Решение   |
|---|---|---|
| Не работает распылитель                 | Нет подачи воды к соплам форсунок штуцера унитаза         | Проверьте подачу воды                               |
|   | Засорились сопла форсунок штуцера унитаза                 | Замените или прочистите сопла форсунок              |
|   | Сбой в работе датчика                                     | Неисправен датчик или не правильное положение тела. |
|   | Не правильно настроена функция                            | Проверьте настройки                                 |
| Слабое давление воды                    | Засорился фильтр форсунок или шланг, слабое давление воды | Проверьте фильтр, форсунок, шланг и даление воды    |
|   | Не правильно настроена функция                            | Проверьте настройки                                 |
| Прекращение подачи воды во время обмыва | Закончилось время работы функции                          | Перезагрузите функцию                               |
|   | Сбой в работе датчика                                     | Неисправен датчик или не правильное положение тела. |

## Дополнительные функции изделия

|   |   |  |
|---|---|--|
| Автоматическое открытие / закрытие крышки унитаза | — | Крышка имеет функцию автоматически открываться при приближении пользователя к унитазу. Также, она автоматически открывается при помощи ПДУ. (Примечание: Модель IT-802JD функцию автооткрывания крышки не имеет) |
| Подсветка   | — | Подсветка позволяет пользователю более комфортно использовать изделие в темном помещении.  |
| Режим экономии электроэнергии                     | — | Позволяет экономить электроэнергию в течении 3, 6 и 9 часов, в то время когда унитаз не используется. При экономии электроэнергии нагрев воды и сиденья не происходит.   |
| Светодиодный дисплей                              | — | Отражает на дисплее активированные пользователем функции   |
| Функция "Комплексный уход"                        | — | При работе функции давление и температура воды будет постоянной в течении 6 минут.   |
| Детский режим                                     | — | Настройка с пониженным давлением напора воды для бережного ухода за маленькими пользователями.   |

## Обслуживание изделия



Основные составляющие унитаза изготовлены из пластика. Обслуживание и уход за изделием должны выполняться в строгом соответствии с описанными ниже правилами. В случае их нарушения поверхность изделия может быть повреждена, поцарапана или изменит свой первоначальный цвет.

1. Для ухода за изделием, пожалуйста используйте только влажную мягкую ткань.
2. Для чистки унитаза, пожалуйста используйте только жидкие моющие средства и не применяйте моющие средства для ванн, бытовые моющие средства, бензол, кислоты, растворители и нейлоновые щетки.
3. Не оставляйте на поверхности изделия моющее средство. После чистки унитаза, пожалуйста протрите изделие чистой влажной мягкой тканью.
4. Не брызгайте и не мочите панель управления унитаза и другие части изделия находящихся под напряжением.

Внимание!



Выньте вилку из розетки перед процессом чистки унитаза.

Обесточивание



Не брызгайте и не лейте воду на панель управления и другие части унитаза находящихся под напряжением.

Стоп

Предупреждение!



Используйте только жидкие моющие средства и мягкую влажную ткань. Не используйте, бензол, кислоты, растворители и нейлоновые щетки.

Стоп



Периодически протирайте изделие от капель мочи и грязи.

## Доступные функции

| Модель   | IT-803JAD | IT-802JD |
|--|-----------|----------|
| Общий обмыв                                      | ○         | ○        |
| Женский режим                                    | ○         | ○        |
| Осциллирующий обмыв                              | ○         | ○        |
| Автоматический слив                              | ○         | ○        |
| Регулировка напора воды                          | ○         | ○        |
| Регулировка температуры воды                     | ○         | ○        |
| Энергосберегающий "режим"                        | ○         | ○        |
| Подогрев сиденья                                 | ○         | ○        |
| Режим Авто Активация 3х функций 1 ой кнопкой     | ○         | ○        |
| Массаж   | ○         | ○        |
| Массаж с обмывом                                 | ○         | ○        |
| Сушка теплым воздухом                            | ○         | ○        |
| Температурный контроль                           | ○         | ○        |
| Датчик присутствия                               | ○         | ○        |
| Насадка для ручной очистки сопел                 | —         | ○        |
| Уведомление об ошибке                            | ○         | ○        |
| Пульт дистанционного управления                  | ○         | ○        |
| Автоматическое поднятие/опускание крышки сиденья | ○         | —        |
| Ночная интерьерная подсветка                     | ○         | ○        |
| Самоочистка сопел форсунок штуцера               | ○         | ○        |
| Цифровой дисплей                                 | ○         | ○        |
| Режим "Комплексный уход"                         | ○         | ○        |
| Детский режим                                    | ○         | ○        |
| Функция смыва                                    | ○         | ○        |

**Примечание:**

"○" обозначает наличие данной функции в изделии;  
 "—" обозначает отсутствие функции в изделии.

## Технические характеристики изделия

| Параметр                 | Показатель                                  |  |   |
|--------------------------|---|--|---|
| Номинальная мощность     | AV220V 50Hz                                 |  |   |
| Кабель питания           | 1. 5m                                       |  |   |
| Давление воды            | 0.1~0. 6MPa                                 |  |   |
| Механизм обмыва          | Расход воды                                 | 1 L/ мин для "Общего обмыва"<br>0.9L/мин для биде              |   |
|                          | Давление воды                               | Регулировка напора воды (3 уровня)                             |   |
|                          | Температурный режим                         | 4 уровня (без нагрева, нагрев до 34°C, 37°C, 40°C)             |   |
|                          | Объем бачка                                 | без сливного бачка )   |   |
|                          | Мощность                                    | 1600W  |   |
|                          | Система защиты                              | Защита от перегрева с датчиком температуры, датчик уровня воды |   |
|                          | Сиденье                                     | Мощность   | 45W ( Max )   |
|                          |   | Механизм доведения   | Механизм доведения крышки позволяет плавно опускать крышку на унитаз. |
| Температурный режим      |   | 4 уровня (без нагрева, нагрев до 34°C, 37°C, 40°C)             |   |
| Система защиты           |   | Защита от перегрева с датчиком температуры                     |   |
| Фен                      | Мощность                                    | 270W ( Max )   |   |
|                          | Температурный режим                         | 4 уровня (без нагрева, нагрев до 40°C, 50°C, 60°C)             |   |
|                          | Система защиты                              | Защита от перегрева с датчиком температуры                     |   |
| Тип распыления           | Реактивное                                  |  |   |
| Температура эксплуатации | 0~40°C                                      |  |   |
| Вес изделия              | IT-803 45KG                                 |  |   |
| Габариты изделия         | IT-803 Длина 700* Ширина 410* Высота 460 мм |  |   |

**Внимание!**

При низком давлении воды в водопроводе, менее 0,1MPa, необходимо установить насос.