

зш Панда 650/С

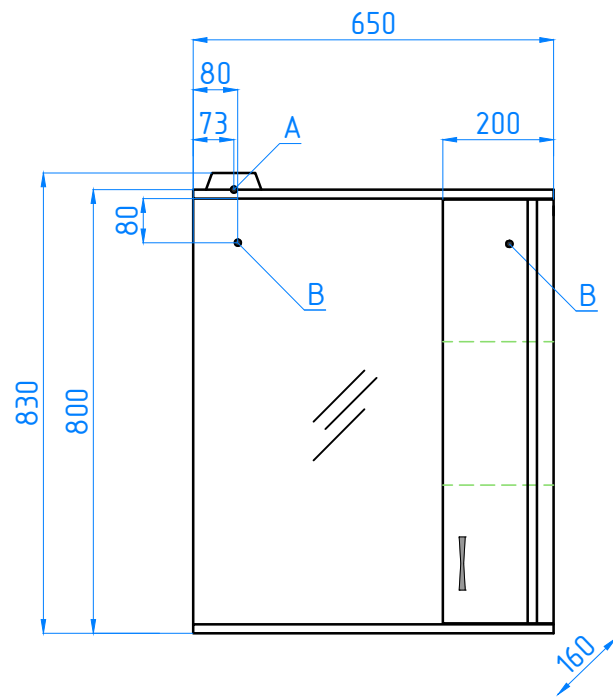

A - место подключения электрического провода
B - место крепления навесов