

СОДЕРЖАНИЕ

1.	НАЗНАЧЕНИЕ ИЗДЕЛИЯ.....	4 -
2.	ТЕХНИЧЕСКИЕ ХАРАКТЕРИСТИКИ	4 -
3.	МЕРЫ ПРЕДОСТОРОЖНОСТИ	5 -
4.	СБОРКА, УСТАНОВКА И ПОДКЛЮЧЕНИЕ	6 -
5.	ОПИСАНИЕ ФУНКЦИЙ	8 -
6.	СМЕСИТЕЛЬ	10 -
7.	ИЗЛИВ «МИНИ СФЕРА»	11 -
8.	РУЧНОЙ ДУШ	11 -
9.	ВЕРТИКАЛЬНЫЙ ДУШ «ТРОПИЧЕСКИЙ ДОЖДЬ»	11 -
10.	ОСВЕЩЕНИЕ	11 -
11.	СТАНДАРТНЫЙ ГИДРОМАССАЖ	11 -
12.	ГОРИЗОНТАЛЬНЫЙ ДУШ	12 -
13.	ФУНКЦИЯ «ПАРОВАЯ БАНЯ»	12 -
14.	FM – ПРИЁМНИК	13 -
15.	ВЫТЯЖНАЯ ВЕНТИЛЯЦИЯ.....	13 -
16.	ОЗОНОВАЯ ДЕЗИНФЕКЦИЯ	13 -
17.	КОНТРОЛЛЕР УПРАВЛЕНИЯ 300.....	13 -
18.	КОНТРОЛЛЕР УПРАВЛЕНИЯ 200	19 -
19.	КОНТРОЛЛЕР УПРАВЛЕНИЯ 100.....	20 -
20.	АЭРОМАССАЖ (дополнительная опция)	22 -
21.	ХРОМОТЕРАПИЯ (дополнительная опция).....	22 -
22.	ПОРЯДОК СБОРКИ	23 -
23.	МОНТАЖНЫЕ СХЕМЫ ДУШЕВОГО БОКСА «КАЛИФОРНИЯ»	33 -
24.	ВОЗМОЖНЫЕ НЕИСПРАВНОСТИ И ПУТИ ИХ УСТРАНЕНИЯ	34 -
25.	УХОД ЗА ДУШЕВОЙ ШТОРКОЙ.	36 -
26.	УХОД ЗА ПОВЕРХНОСТЬЮ ВАННЫ И ПОДГОЛОВНИКОМ.	36 -
27.	КОМПЛЕКТНОСТЬ	39 -

НАЗНАЧЕНИЕ ИЗДЕЛИЯ

Многофункциональный душевой бокс предназначен для принятия водных процедур, в том числе лечебных; устанавливается в санитарных узлах жилых и общественных зданий, оборудованных водопроводом и канализацией. Душевой бокс «КАЛИФОРНИЯ» сочетает в себе все достоинства гидромассажной ванны и душевой кабины.

ТЕХНИЧЕСКИЕ ХАРАКТЕРИСТИКИ

Душевой бокс выполнен из безопасных для жизни и здоровья человека материалов, о чем свидетельствует экспертное заключение № 314 ФБУЗ «Центр гигиены и эпидемиологии в Владимирской области» от 21.03.2014 г.

Изделие полностью адаптировано к российским условиям и изготавливаются в соответствии с ТУ 5156-004-18009384-2011 при соблюдении условий транспортировки, хранения, монтажа и эксплуатации.

На рисунке 1 показаны габаритные чертежи душевого бокса «КАЛИФОРНИЯ».

Рекомендуемая высота потолка помещения – не менее 2500мм

Рисунок 1

ДБ "Калифорния" с высокой крышей

Габаритные размеры, мм	1550x1550x2500
Высота до перелива, мм	410
Наполнение водой до перелива, л	370

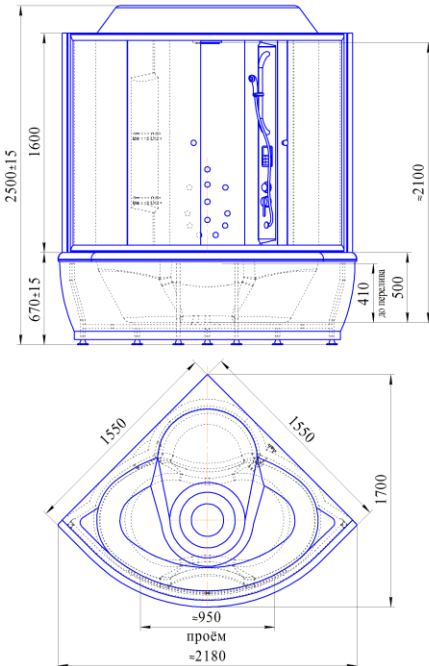

ДБ "Калифорния" с низкой крышей

Габаритные размеры, мм	1550x1550x2350
Высота до перелива, мм	410
Наполнение водой до перелива, л	370

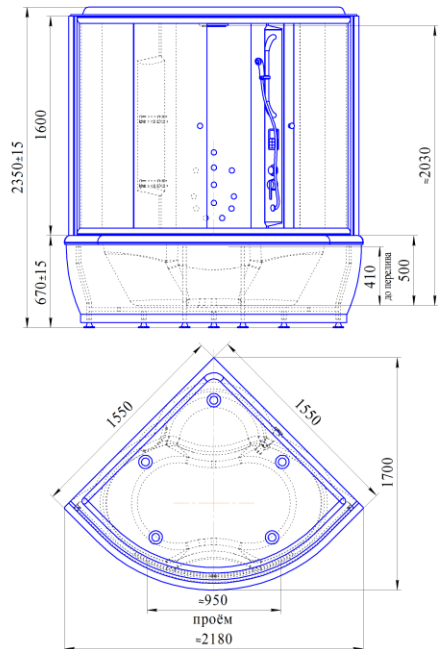

МЕРЫ ПРЕДОСТОРОЖНОСТИ

Работоспособность функций многофункционального душевого бокса «КАЛИФОРНИЯ» обеспечивают электрические блоки и агрегаты:

- электродвигатель 1500 Вт (комплектация 2);
- блок управления 100 Вт;
- парогенератор \approx 2500-3000 Вт;
- компрессор (дополнительная опция - аэромассаж) 700 Вт.

Суммарная мощность электрических приборов и агрегатов душевого бокса \approx 5,0-5,5 кВт (при установке всех дополнительных опций).

Многофункциональный душевой бокс подключается к электрической сети напряжением $220 \pm 10\%$ В, частотой 50 Гц. Контроллер управления чаши ванны и Контроллер управления кабины подключаются отдельными сетевыми шнурами, поэтому при подготовке к установке необходимо две влагозащищенные розетки с проводом заземления. При пользовании душевым боксом необходимо соблюдать приведённые ниже меры предосторожности:

1. ВНИМАНИЕ! Для безопасной эксплуатации потребителем изделия его подготовку к работе необходимо произвести специалистом, имеющим соответствующую квалификацию, подтвержденную сертификатом производителя - компании RADOMIR®, либо квалифицированным электриком и сантехником с соблюдением требований, указанных в настоящем талоне и паспорте.

2. В целях обеспечения электро- и пожаробезопасности ЗАПРЕЩАЕТСЯ:

- установка и подключение изделия в домах, где электропроводка не может обеспечить электро- и пожаробезопасность;
- подключать изделие к электросети без заземления и устройства защитного отключения (УЗО);
- использование отопительных, водопроводных труб в качестве заземления;
- использовать для подключения изделия переходники, многополюсные розетки и удлинительные шнуры;
- эксплуатировать изделие с поврежденным электрошнуром;
- проводить влажную уборку изделия (в т.ч. мытье полов под ним) при включенном сетевом шнуре;
- использовать электрические приборы во время приема водных процедур или рядом с наполненной водой изделием;
- подключать к сети и отключать от сети штепсельную вилку изделия мокрыми руками;
- проводить любые изменения конструкции, без письменного согласования с изготовителем.

3. Изделие должно использоваться только по назначению.

4. Каждый раз, перед началом использования изделия следует визуально убедиться в полной его исправности:

- целостность сетевого кабеля, электровилки;
- отсутствие течи воды из гидравлической системы изделия (отсутствие воды на полу под изделием).

5. Убедитесь перед принятием водных процедур, что температура воды комфортна, проверив термометром.

Длительное нахождение в воде при повышенной температуре может привести к гипертермии. Температура воды не должна превышать 45°C. Высокая температура воды может быть опасна для плода при ранних сроках беременности или при предполагаемой беременности, поэтому в таких случаях следует устанавливать температуру воды не выше 38°C.

6. Мокрые поверхности могут быть скользкими. Необходимо соблюдать осторожность при входе и выходе из изделия.

При наличии ступени для изделия, убедитесь, что она устойчиво закреплена и не имеет движения (в противном случае, при выходе из душевого бокса можно получить травму).

7. Запрещается, во избежание падения и получения травм, вставать на борта изделия.

8. Дети и люди с ограниченными возможностями должны пользоваться изделием только под присмотром.

9. В отдельных случаях (пожилой возраст, беременность, наличие заболеваний, таких как гипертония, сердечно-сосудистые болезни, онкология, и пр.) прежде чем принимать водные процедуры, потребитель должен проконсультироваться у врача.

10. Нельзя засыпать при принятии водных процедур.

11. Запрещается прием алкоголя, наркотиков, лекарств перед принятием водных процедур так как это может вызвать потерю сознания и, как следствие, есть риск утонуть.

12. При появлении вибрации во время выполнения процедур гидромассажа и аэромассажа необходимо завершить прием ванны и не эксплуатировать её до устранения причины вибрации.

13. По завершению эксплуатации необходимо выключить изделие с помощью кнопки (пневмокнопки, «On/Off» и пр.) и вынуть вилку сетевого кабеля из розетки сухими руками.

14. Не оставляйте изделие без присмотра при наполнении его водой.

15. Не пользуйтесь изделием при отрицательных атмосферных условиях (например, во время грозы).

16. Не загромождайте пространство между полом и облицовочными панелями ванны.

17. Устройство следует периодически ежеквартально подвергать плановому техническому обслуживанию, чтобы убедиться в его качественной работе.

18. Изготовитель не несет ответственность за вред, причиненный здоровью потребителя при нарушении требований безопасности при использовании изделия.

СБОРКА, УСТАНОВКА И ПОДКЛЮЧЕНИЕ

Перед сборкой, установкой и подключением душевого бокса необходимо подготовить место для его установки.

1. Варианты подвода электрического тока к душевому боксу показаны на рисунке 2 (размещение розетки, материалы для проводки и устройства для подключения выбирались в соответствии с ГОСТ Р 50571.5.51-2013/МЭК 60364-5-51:2005 «Электроустановки низковольтные. Часть 5-51. Выбор и монтаж электрооборудования. Общие требования»). Проводку должен выполнить

квалифицированный электрик в соответствии с правилами технической эксплуатации электроустановок потребителей. Для подключения душевого бокса необходима установка **двух** отдельных заземленных розеток (розетки специальные для установки в ванных комнатах с закрывающимся местом установки вилки) (**заземление обязательно!!!**). Розетки установить на стене по размерам (см. рисунок 2) для предотвращения попадания воды. Подводку выполнить отдельным кабелем в двойной изоляции (рекомендуемое сечение 3х2,5). Для обеспечения защиты при перегрузках напряжения **необходима установка автомата**, рассчитанного на нагрузку 25А, и **УЗО** (с величиной дифференциала 0,03 А). Установку УЗО и автомата выполнить вне ванной комнаты на видном месте. Электрический кабель от автомата до точки подключения должен быть защищен гофрированной трубкой и не должен иметь промежуточных включений.

Длина сетевого шнура душевого бокса $\approx 1,5 \dots 2$ м. Розетки необходимо установить на расстоянии, чтобы возможно было дотянуться шнуром до розетки (провод должен лежать на полу свободно, без натяжения). **Применение удлинителей категорически запрещается.**

Внимание! Во избежание повреждения электрооборудования, вызванного возможными резкими скачками напряжения, рекомендуется установка стабилизаторов напряжения. В противном случае компания-производитель снимает с себя гарантийные обязательства.

2. Варианты подвода горячей и холодной воды показаны на рисунке 2. Выводы горячего и холодного водоснабжения должны быть оснащены водозапорными кранами диаметром 1/2" с наружной резьбой.

ВНИМАНИЕ! Использование в системе подачи воды **фильтров грубой и тонкой очистки** является обязательным. Отсутствие фильтров может привести к засорению гидромассажных форсунок и попаданию в керамический картридж смесителя металлических окалин, что приведет к их выходу из строя.

В случае отсутствия фильтров в системе водоснабжения компания-производитель снимает с себя гарантийные обязательства.

При давлении в водопроводной системе свыше 5атм, необходимо установить регуляторы давления.

3. Канализационную трубу лучше всего монтировать в пол под напольную плитку или в стену (варианты размещения см. рисунок 2). При устройстве слива в стене нижний срез трубы должен быть вровень с полом. Диаметр выходного посадочного отверстия слива $\varnothing 40-50$ мм. Соединение слива с канализацией выполнить гибкой гофрированной трубой или жесткой трубой, подогнав её по месту при подключении бокса.

Сборка, установка и подключение душевого бокса «КАЛИФОРНИЯ» выполняется сервисным мастером компании-производителя или квалифицированным работником, имеющим соответствующий сертификат RADOMIR®.

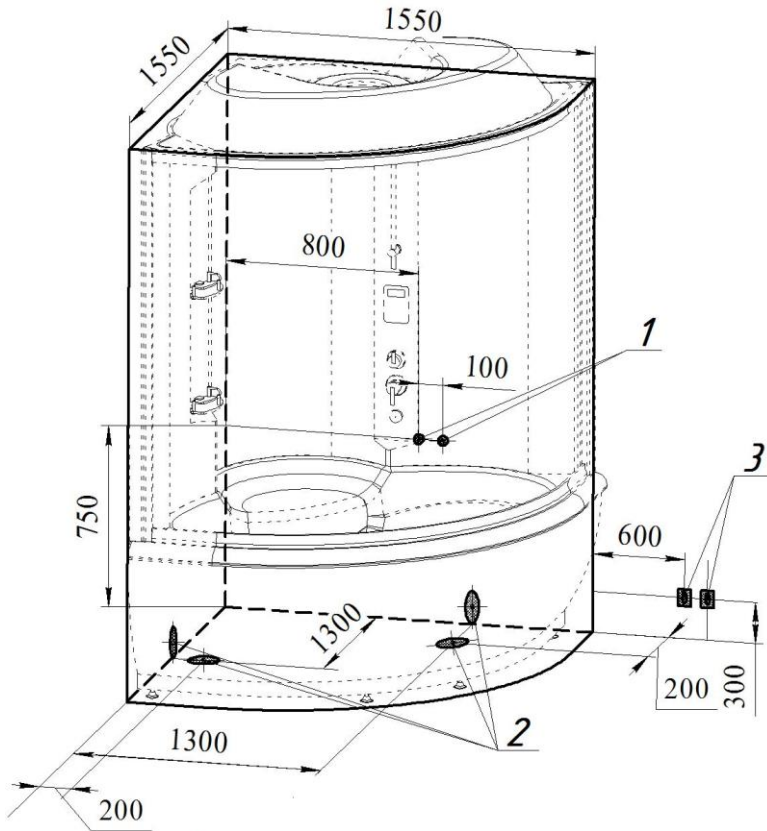

- 1 - подвод горячей и холодной воды
- 2 - варианты подвода канализации
- 3 - подключение электророзеток

ОПИСАНИЕ ФУНКЦИЙ

Душевой бокс «КАЛИФОРНИЯ» выпускается двух комплектаций и снабжен следующим набором функций (рис.4):

Комплектующие		Компл. 1	Компл. 2
1.	Смеситель	+	+
2.	Излив «Мини Сфера»	+	+
3.	Ручной душ на стойке-кронштейне	+	+
4.	Вертикальный душ «Тропический дождь»	+	+
5.	Освещение	+	+
6.	Стандартный гидромассаж- 14 форсунок	-	+
7.	Горизонтальный душ – 12 форсунок	+	+
8.	Функция «Паровая баня»	+	+
9.	FM-приёмник	+	+

10.	Вытяжная вентиляция	+	+
11.	Озоновая дезинфекция	+	+
12.	Контроллер управления 200	-	+
13.	Контроллер управления 300	+	+
<i>Дополнительные опции</i>			
14.	Аэромассаж	+	+
15.	Хромотерапия (1 или 2 лампы)	+	+

Контроллер управления 200 предназначен для управления опциями:

- стандартного гидромассажа;
- аэромассажа;
- хромотерапии.

Контроллер управления 300 предназначен для управления опциями:

- функция «Паровая баня»;
- FM – приёмник;
- освещение;
- вытяжная вентиляция;
- озоновая дезинфекция (работает автоматически).

Размещение управления, расположенного на горизонтальном борту ванны (комплектация 2) показаны на рисунке 3.

Рисунок 3

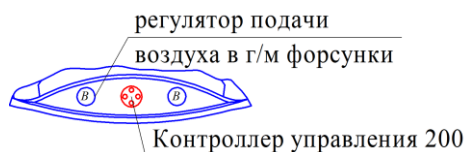

Размещение функциональных элементов душевого бокса показано на рисунке 4 (комплектация 2). В комплектации 1 отсутствует только стандартный гидромассаж чаши ванны и его управление.

Обратите внимание! Производитель оставляет за собой право изменять характеристики товара, его внешний вид и комплектность без предварительного уведомления продавца (покупателя).

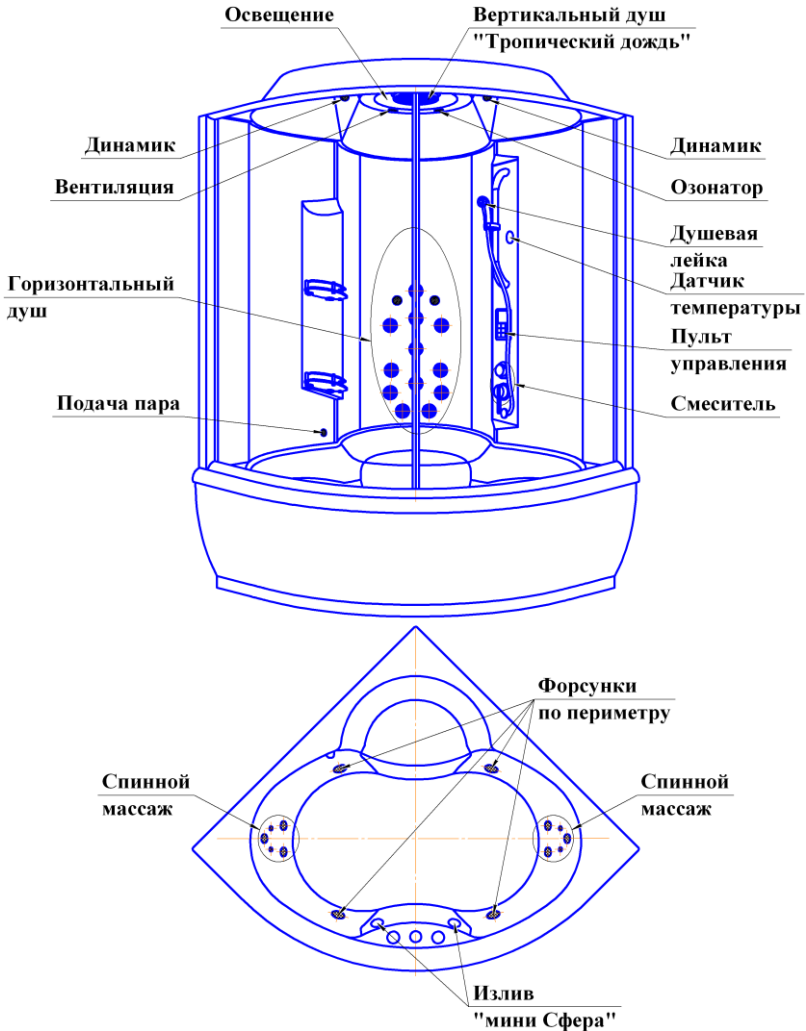

СМЕСИТЕЛЬ

Предназначен для регулирования напора подачи воды, изменения её температуры и переключения режимов подачи воды (через вертикальный душ, через душевую лейку, через излив, через горизонтальный душ). Условные обозначения смесителя показаны на рисунке 5

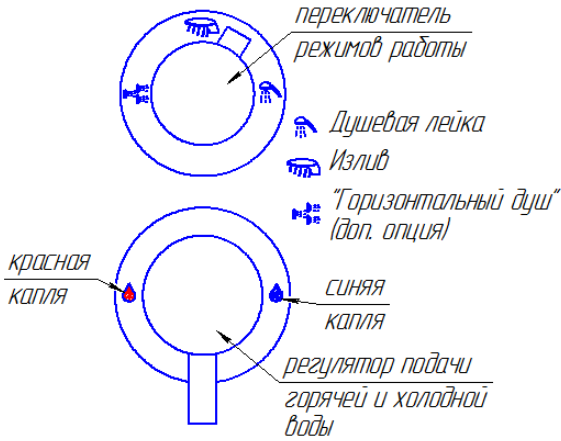

ИЗЛИВ «МИНИ СФЕРА»

Излив «мини Сфера» предназначен для наполнения водой ванны. Изливы устанавливаются на борт ванны в количестве 2 шт.

РУЧНОЙ ДУШ

Предназначен для принятия водных процедур стоя (рис. 4). Ручной душ установлен на стойке–кронштейне. Имеется возможность регулировки положения душевой лейки ручного душа по высоте и фиксации в удобном положении. Включение подачи воды на душевую лейку осуществляется путём установления переключателя режимов работы смесителя в соответствующее положение.

ВЕРТИКАЛЬНЫЙ ДУШ «ТРОПИЧЕСКИЙ ДОЖДЬ»

Вертикальный душ «Тропический дождь» представляет собой поток крупных струй воды, вытекающих из душевой лейки, установленной в крыше душевого бокса (см. рис. 4). Включение осуществляется путём установки в соответствующее положение переключателя режимов работы смесителя в душевом боксе.

ОСВЕЩЕНИЕ

Предназначено для освещения душевого бокса. Включение/выключение осуществляется при нажатии кнопки «ОСВЕЩЕНИЕ» на контроллере управления 300 в душевом боксе. Осветительная аппаратура является расходным материалом, гарантия на которую не распространяется (светильники, лампы хромотерапии и подсветки, галогеновые лампы).

СТАНДАРТНЫЙ ГИДРОМАССАЖ

В стандартный гидромассаж входят:

- 4 гидромассажных форсунки по периметру;
- 10 гидромассажных форсунок – спинной массаж;
- водозаборное устройство;

- кнопка включения гидромассажа на контроллере управления 200;
- регуляторы подачи воздуха в гидромассажные форсунки;
- электродвигатель 220 В/1500 Вт/50Гц.

Включение (выключение) гидромассажа осуществляется нажатием кнопки включения гидромассажа, расположенной на пульте управления контроллера управления 200, установленного на горизонтальном борту ванны.

Внимание! Схема работы гидромассажа должна быть не более 30 минут с перерывом 5...7 минут. При установке в качестве дополнительной опции аэромассажа - схема его работы составляет не более 10 минут с перерывом в 5...7 минут.

Обслуживание гидромассажа.

Во избежание «залипания» вращающихся частей гидромассажной системы рекомендуется периодически включать гидромассаж (примерно раз в 2 недели).

Для очистки системы гидромассажа рекомендуется периодически (не реже 1 раза в месяц) промывать её следующим образом (если не установлена система дезинфекции):

- наполнить ванну чистой водой;
- налить специального средства для промывки гидромассажных систем из расчета 200-250 мл средства на 100 л воды;
- включить гидромассажную систему на 1-2 минут. Для предотвращения повышенного пенообразования регулятор подачи воздуха должен быть закрыт. Если на ванне установлена система «Turbo-pool», необходимо ее перевести в положение, когда воздух переводится на аэромассажное дно;
- выключить гидромассажную систему и дать постоять ванне 10-15 мин. с чистящим средством;
- слить воду из ванны;
- вновь наполнить ванну чистой водой и включить систему гидромассажа для промывки её от дезинфицирующих жидкостей на 1-2 мин.;
- выключить гидромассажную систему;
- слить воду из ванны;
- ополоснуть ванну чистой водой.

ГОРИЗОНТАЛЬНЫЙ ДУШ

В комплект функций душевого бокса «КАЛИФОРНИЯ» входит горизонтальный душ – 12 форсунок.

Включение горизонтального душа осуществляется путём установки переключателя режимов работы смесителя в соответствующее положение подачи воды на форсунки горизонтального душа.

ФУНКЦИЯ «ПАРОВАЯ БАНЯ»

Душевой бокс «КАЛИФОРНИЯ» оснащён функцией «Паровой бани», т.е. подача пара в бокс. Функцию подачи пара выполняет парогенератор. Подача воды в парогенератор происходит через отверстие с наружной резьбой ½”, закрытое предохранительной сеткой. Подача воды регулируется электромагнитным клапаном. **Во избежание выхода из строя**

электромагнитного клапана, снимать предохранительную сетку ЗАПРЕЩАЕТСЯ! В том случае, если на трубах водоснабжения отсутствуют фильтры грубой и тонкой очистки (см. п. «СБОРКА, УСТАНОВКА И ПОДКЛЮЧЕНИЕ»), предохранительная сетка может засоряться, что нарушит работу парогенератора.

В случае отсутствия фильтров в системе водоснабжения компания-производитель снимает с себя гарантийные обязательства.

При установке обратить внимание, что шланг дренажа из парогенератора не должен иметь провисание для правильного слива воды.

Управление работой парогенератора осуществляет блок управления после включения необходимой клавиши на пульте управления Контроллера управления 300 и задания необходимых режимов (поддержание заданной температуры в боксе, установка времени процедуры). Парогенератор обеспечивает температуру 30°-35°С влажного пара внутри при условии, что температура окружающего воздуха не ниже 23°-24°С.

Порядок включения функции «Паровой бани»:

Перед нажатием кнопки «Паровая баня» необходимо получить подтверждение о подаче воды.

Нажать кнопку «Паровая баня» на пульте управления или дистанционном пульте управления.

Запрограммированное время работы парогенератора установлено длительностью 20 минут, и оно не может быть изменено. Выключение парогенератора раньше этого времени возможно, а повторное включение возможно только по прошествии 20 минут с предыдущего включения парогенератора.

Полная перезагрузка контроллера управления возможно только при полном отключении всего изделия от электрической сети.

FM – ПРИЁМНИК

Душевой бокс «КАЛИФОРНИЯ» оснащен встроенным FM–приёмником. Встроенный FM–приёмник предназначен для прослушивания радиостанций FM–диапазона во время пользования душевым боксом. FM–приёмник имеет возможность автоматического сканирования FM–диапазона для поиска необходимых частот радиостанций и сохранения частот радиостанций в памяти, а также последующего их воспроизведения.

ВЫТЯЖНАЯ ВЕНТИЛЯЦИЯ

Вытяжная вентиляция предназначена для удаления излишней влажности из душевого бокса. Включается с пульта управления.

ОЗОНОВАЯ ДЕЗИНФЕКЦИЯ

Озоновая дезинфекция предназначена для дезинфекции душевого бокса по окончании использования. Включается автоматически после нажатия кнопки отключения питания на пульте управления контроллера 300. Выключается через определённое время, запрограммированное в блоке управления.

КОНТРОЛЛЕР УПРАВЛЕНИЯ 300

1. На ЖК экране отображается следующая информация

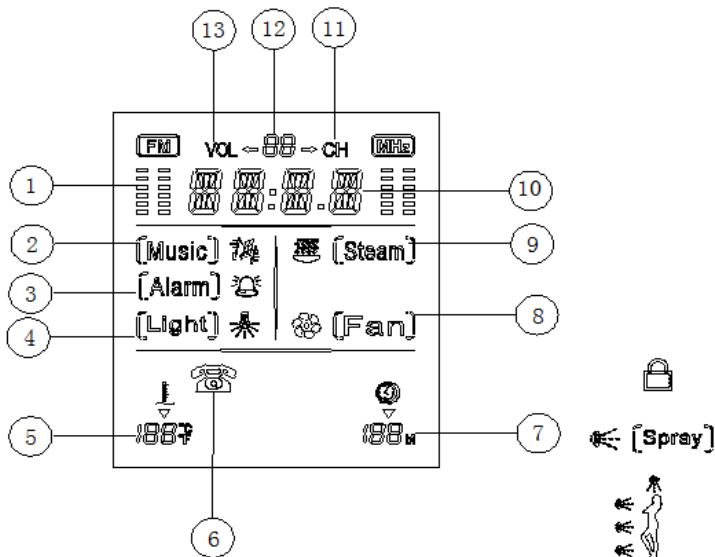

- 1) Уровень скачкообразной перестройки частоты
 - 2) Иконка и состояние Радио/Аудио
 - 3) Иконка и состояние сигнала тревоги
 - 4) Иконка и состояние подсветки
 - 5) Цифровая шкала температуры
 - 6) Входящий телефонный звонок
 - 7) Время работы парогенератора
 - 8) Иконка и состояние вентилятора
 - 9) Иконка и состояние функции «Пар»
 - 10) Цифровая шкала частоты радио
 - 11) Отображение радиостанции
 - 12) Цифровая шкала громкости/радиостанций
 - 13) Отображение громкости
2. Устройства, контролируемые изделием
 - 1) Лампа верхнего света: AC12V/20W
 - 2) Лампа подсветки: AC12V/8W
 - 3) Вентилятор: DC12V/Max4W
 - 4) Динамики: 8Ω/15W
 - 5) Озонатор: AC12V/Max6W
 - 6) Парогенератор: AC220V/3000W
 3. Схематическая диаграмма панели управления:

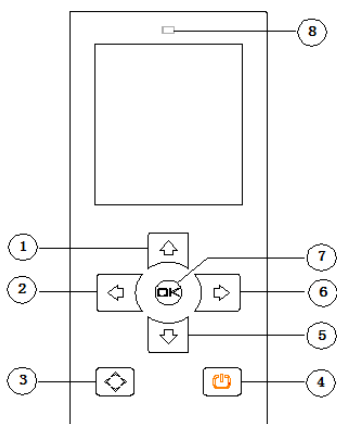

- 1) Переход вверх
- 2) Переход влево
- 3) Меню/включение функций/сохранение радиостанций
- 4) Кнопка включения
- 5) Переход вниз
- 6) Переход вправо
- 7) Подтверждение функций
- 8) Отверстие приема сигнала

Внимание

Все датчики и кнопки электронного пульта управления электробезопасны (управляющее напряжение 5 В) и водонепроницаемы для брызг воды, при этом залив водой не допускается, т.к. приводит к проникновению воды внутрь и поломке прибора.



Работа панели управления

1 При работе любой кнопки звучит сигнал

2 Иконки и курсор

2.1 Иконки, такие как **Music**, являются иконками управления, все управляющие значки отображения на ЖК-дисплее после включения питания.





2.2 [] курсор, который показывает только одну иконку на ЖК-дисплее. Нажмите [] движется вверх, нажмите [] движется вниз. Установите [] на функцию, которую выбрали, нажмите кнопку **OK**, чтобы запустить функцию.

 ,  являются функциональными значками. Значок не будет отображаться, если функция не была выбрана курсором; значок будет отображаться на ЖК-дисплее, если курсором выбрана данная функция и будет мигать, если функция запущена.







3  включение

3.1 Нажмите на иконку, чтобы включить контроллер, нажмите еще раз для отключения контроллера.

4 Функция Fan

4.1 Переведите  к , нажмите , чтобы начать работу вентилятора,  мигает на дисплее, нажмите  еще раз, чтобы остановить вентилятор.

5 лампы подсветки

5.1 При включении контроллера кнопкой  лампа включена,  мигает на дисплее; переведите курсор  к , нажмите , чтобы выключить лампу; нажмите еще раз , чтобы включить лампу:









6 Озонация

6.1 После выключения питания автоматически включается функция озонации, которая стерилизует душевой бокс в течение 10 минут. Затем функция озонации автоматически отключается. Происходит автоматическое включение вентилятора, который работает в течение 10 минут, а затем автоматически отключается.



7 FM Цифровая настройка радио

7.1 Диапазон частот FM составляет 87,5-108,0 МГц.



7.2 FM цифровая настройка радио/проигрывание CD



7.2.1 Переведите  к , нажмите , чтобы начать работу FM, на ЖК мигает ; нажмите  еще раз, чтобы начать проигрывание компакт-диска, на ЖК мигает ; нажмите  в третий раз, чтобы остановить проигрывание компакт-диска, на ЖК  перестанет мигать.

7.3 Увеличение частот



7.3.1 Нажмите , чтобы увеличить частоту на один шаг (длина одного шага = 50 кГц); нажмите эту кнопку в течение 2 секунд, система осуществит поиск радиостанций автоматически; при автоматической настройке частоты радио зафиксирует FM станции автоматически и на ЖК отобразится частота этой станции; когда она достигает до предела 108,0 МГц, снова нажмите кнопку  и частота переходит на 87,5МГц.



7.4 Уменьшение частот



7.4.1 Нажмите , чтобы уменьшить частоту на один шаг (длина одного шага = 50 кГц); нажмите эту кнопку в течение 2 секунд, система осуществляет поиск радиостанций в меньших частотах автоматически; при автоматической настройке частоты радио зафиксирует FM станции автоматически и на ЖК отобразится частота этой станции; Когда она достигает до предела 87,5МГц, снова нажмите кнопку  и частота переходит на 108,0 МГц.

7.5 Увеличение громкости (при FM или функция CD включен, нажмите  чтобы замигал VOL 



7.5.1 Шагов настройки 40. С каждым шагом громкость увеличивается на 2 дБ и объемной диапазон регулировки должен быть -80 ~ 0dB. Во время настройки на ЖК отображаются значения.



7.5.2 Нажмите на иконку , чтобы увеличить громкость на 2 дБ. При нажатии на иконку  более 2сек, громкость будет увеличиваться на 10 дБ / с.

7.6 Уменьшение громкости (когда функция FM включен, нажмите , чтобы замигал VOL 

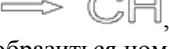

7.6.1 Нажмите , звук уменьшится на 2 дБ. При нажатии значка  более 2 сек, громкость будет уменьшаться на 10 дБ / с.

7.7 Выбор и запоминание радиостанций.

7.7.1 Сохранение радиостанций: Если вы хотите сохранить станцию, нажмите на эту иконку  в течение 2 секунд, ЖК должны мигать  и частота выбранной станции.

7.7.2 Выбор радиостанций: Когда функция FM включена, нажмите  на ЖК мигает и ЖК показывает , а затем нажмите  , чтобы выбрать станцию. На дисплее отобразится номер станции и частота.

8. Функция пара

8.1 Переместите  к Steam, затем нажмите , на дисплее замигает , автоматически открывается клапан забора воды, и вода поступает в парогенератор.

8.1.1. Если датчик уровня воды определяет, что ее уровень достаточен, поступление воды прекращается, и включается функция подачи пара. Изделие управляет температурой внутри душевого бокса в соответствии с настройками.

Правило управления:

Внутренняя температура > установленная по умолчанию (стандартная) температура +1C⁰ -> Парогенератор отключается.

Внутренняя температура < установленная по умолчанию (стандартная) температура -1 C⁰ -> Парогенератор вновь начинает нагрев.

8.1.2. Когда значения температуры и времени «сбрасываются», изделие устанавливает температуру в соответствии с заводскими параметрами.







Правило управления:

Внутренняя температура > установленная температура +1 C⁰ -> Парогенератор отключается.

Внутренняя температура < установленная температура -1 C⁰ -> Парогенератор вновь начинает нагрев.







8.2. Регулировка температуры

8.2 Регулировка температуры.

8.2.1 Нажмите , чтобы числовое значение температуры замигало на ЖК, единица измерения $^{\circ}\text{C}$ (нажмите еще раз, чтобы изменить единицы измерения на $^{\circ}\text{F}$, и численное значение также измениться), затем нажмите  или  один раз, температура увеличивается или уменьшается на 1°C ; если нажать  или  в течение более 2 секунд, температура увеличивается или уменьшается в " $1^{\circ}\text{C} / 0.5\text{c}$ "; чтобы остановить - нажмите  или  в течение 5 секунд, последняя цифра является установленной температурой, которая показывается на ЖК.

8.2.2 Диапазон изменения температур: $25^{\circ}\text{C} \text{--} 60^{\circ}\text{C}$



8.3 Установка времени

8.3.1 Нажимайте , пока числовое значения времени не начнет мигать, затем нажмите  или  один раз, время увеличивается или уменьшается 5 минут, если нажать  или  в течение более 2 секунд, время увеличивается или уменьшается в " $1 \text{ мин} / 0.5\text{c}$ "; остановить нажатием  или , последняя цифра является установленным временем.

8.3.2 Диапазон установки времени: 10-60 минут.

9. Блокировка клавиатуры

9.1. Когда система включена, и при отсутствии каких-либо действий с клавиатурой в течение 5 минут, кнопки блокируются автоматически. На

дисплее загорается . Для снятия блокировки нажмите  и удерживайте в течение 5-и секунд. Иконка  исчезает.

9.2. Когда клавиатура заблокирована, нажмите любую кнопку на пульте дистанционного управления для снятия блокировки.

10 Низкое напряжение / максимальная токовая защита

10.1 Если система определяет, что напряжение занижено или повышено, она автоматически отключает все функции и питание.

Работа с дистанционным пультом управления

- 1 При нажатии на любую кнопку управления звучит сигнал.
- 2 Кнопки управления соответствуют кнопкам на панели управления.

Объявление

1. Любой ремонт должен осуществляться квалифицированным ремонтным персоналом, уполномоченным на это производителем, либо представителем производителя. В противном случае, ответственность с производителя или его представителя снимается.
2. Данное руководство издано в качестве справочной информации. Если производителем внесены некоторые изменения и модификации в дизайн или объяснения, приносим свои извинения за отсутствие дополнительных разъяснений.

КОНТРОЛЛЕР УПРАВЛЕНИЯ 200

В комплектацию душевого бокса входит Контроллер управления 200, предназначенный для управления опциями:

- стандартного гидромассажа;
- аэромассажа;
- хромотерапии.

В комплект Контроллера управления 200 входят:

- Блок управления (устанавливается внутри ванны за фронтальной панелью);
- Датчик уровня воды;
- Датчик температуры;
- Панель управления (устанавливается на борт ванны).

1. Устройства, контролируемые изделием

7) Насос: AC220V/2HP

8) Компрессор: AC220V/700W

9) Лампа подсветки: AC12V/20W

2. Схематическая диаграмма панели управления



Датчик уровня воды - предотвращает включение ванны без воды.
Описание функций контроллера 200



- кнопка включения/выключения.



- кнопка включения аэромассажа.



- кнопка включения гидромассажа.



- кнопка включения подсветки (дополнительная опция).

Работа панели управления

1 При работе любой кнопки функции звучит сигнал di... di....



2 “” Включение питания

Нажмите “” для включения изделия; для отключения изделия повторно нажмите кнопку.

3 “” Подсветка

Нажмите кнопку включения питания для включения лампы подсветки.

Затем нажмите “” для отключения лампы. Еще раз нажмите кнопку – лампа включается.

4 “” Насос

4.1 Датчик уровня воды защищает водяной насос от сгорания.

4.2 Нажмите “” для запуска насоса. Когда вода опускается ниже установленного уровня, насос автоматически выключается. Когда вода достигает установленного уровня, насос автоматически включается.

4.3 Когда функция гидромассажа включена, нажмите “” для отключения насоса.

4.4 Когда функция гидромассажа включена, а система определяет, что уровень воды ниже установленного, насос отключается автоматически. Когда система определяет, что уровень воды достиг необходимого уровня, насос включается автоматически.

5 “” компрессор

Нажмите “” для включения компрессора. Повторно нажмите кнопку для отключения компрессора.

КОНТРОЛЛЕР УПРАВЛЕНИЯ 100

Предназначен для управления функциями: гидромассажа или аэромассажа.

В комплект контроллера 100 входят:

Электронный Блок Управления (устанавливается внизу на раме);

Датчик уровня воды;

Датчик температуры;

Пульт Управления (устанавливается на борт).
Общий вид пульта управления представлен на рисунке.



Датчик уровня воды - предотвращает включение ванны без воды.
Описание функций контроллера 100



- кнопка включения/выключения питания и функций.



- кнопка выбора режима гидромассажа или температуры.

Принцип работы:

1. Включение.



Приложить палец к значку «» на 4 и более сек.

При отсутствии воды в ванной контроллер автоматически выключается через 2 сек.

2. Первоначально показывает температуру воды в ванной.





Нажатие на знак «» более 3 сек изменяет показания температуры с С° на F°.



3. Кратковременное нажатие на знак «» -выбор функций, отображающихся на экране: температура воды или гидромассаж.

4. Включение гидромассажа.



Кратковременно нажать на знак «», чтобы на экране отображился

значок «  ». Далее кратковременно нажать на знак «», чтобы в

квадратике на экране появилась галочка «  ».

5. Для выключения гидромассажа необходимо повторить операции п.3,4, т.к. после включения функции экран контроллера автоматически переключается на температуру.

Объявление

1. Любой ремонт должен осуществляться квалифицированным ремонтным персоналом, уполномоченным на это производителем, либо представителем производителя. В противном случае, ответственность с

- производителя или его представителя снимается.
2. Данное руководство издано в качестве справочной информации. Если производителем внесены некоторые изменения и модификации в дизайн или объяснения, приносим свои извинения за отсутствие дополнительных разъяснений.

АЭРОМАССАЖ (дополнительная опция)

В комплектацию душевого бокса «КАЛИФОРНИЯ», в качестве дополнительной опции, может входить аэромассаж.

В комплект аэромассажа входят:

- 10 аэромассажных форсунок;
- врезной аэроклапан с коллектором;
- компрессор 220 В/700 Вт/50 Гц;
- шланги подачи воздуха;
- кнопка включения (выключения) аэромассажа .

Включение (выключение) аэромассажа осуществляется путём нажатия соответствующей кнопки на пульте управления Контроллера управления 200.

ХРОМОТЕРАПИЯ (дополнительная опция)

В комплектацию душевого бокса «КАЛИФОРНИЯ», в качестве дополнительной опции может входить хромотерапия.

Хромотерапия - лечение светом - еще один вид природного лечения. Все цвета имеют свое излучение, несущее ту или иную информацию. Воздействие соответствующего цвета на определенный внутренний орган может быть целительно. При этом хромотерапия нормализует деятельность внутренних органов, они наполняются силой и здоровьем.

Хромотерапия включает в себя:

- Хромотерапия (излучатель) – питание 12 В – 1 (2 шт.)

Включение (выключение) хромотерапии осуществляется путём нажатия соответствующей кнопки на пульте управления Контроллера управления 200 или на электронной кнопке вкл/выкл.

ПОРЯДОК СБОРКИ

Рисунок 6

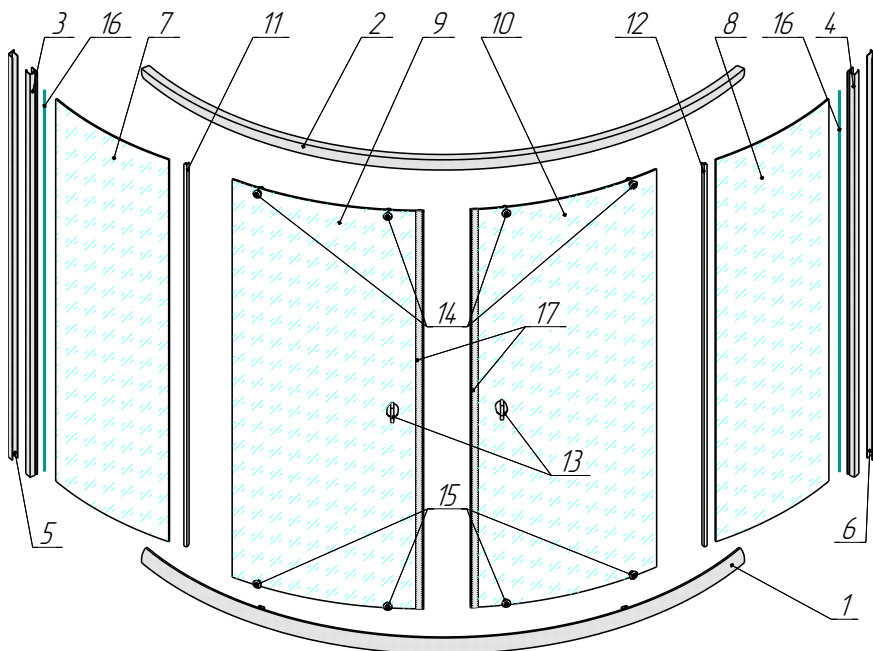

Поз.	Наименование	Количество	Примечание
1.	Направляющий профиль (верхний и нижний)	2 шт.	В сборе с ограничителями хода дверей
2.			
3.	Вертикальная стойка	2 шт.	
4.			
5.	Компенсационный профиль	2 шт.	Установлены на боковые стенки
6.			
7.	Неподвижное стекло	2 шт.	
8.			
9.	Подвижное стекло (дверца)	2 шт.	
10.			
11.	Пластиковый отбойник	4 шт.	L≈2000 мм (отрезается в размер по месту)
12.			
13.	Ручка	2 компл.	
14.	Верхний ролик	4 компл.	
15.	Нижний ролик	4 компл.	
16.	Уплотнительный силиконовый профиль	2 шт. (Π-образный)	L≈2000 мм (отрезается в размер по месту)

17.	Профиль магнитного замка	2 шт.	L≈1600 мм
-----	--------------------------	-------	-----------

Комплект крепежа

18.	Пакет № 1	Дюбель -10шт., винт М4х45 – 10 шт., саморез М4х25 – 10 шт., винт М4х12 – 6 шт., винт 10 мм – 10 шт., фиксатор стекла белый - 4 шт., сверло – 1 шт.
19.	Пакет №2	Болт М5х30 – 18шт., болт М5х50 – 2 шт., гайка-барашек М5 – 20 шт., шайба 5 – 20 шт.
20.	Пакет №3	Саморез L=15 мм – 6 шт.
21.	Пакет №4	Декоративное закрытие на винт М4х20- 8 шт.

1. Произвести демонтаж фронтальной панели ванны выполнить в следующем порядке согласно рисунку 7.

Рисунок 7

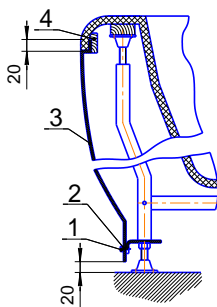

- снять декоративные заглушки головок саморезов – поз. 1;
- отвернуть саморезы (поз. 2), которые фиксируют фронтальную панель;
- вынуть фронтальную панель (поз. 3) из пазов замков (поз. 4), и отодвинуть в сторону.

2. Установить ванну в месте, предназначенном для установки душевого бокса, и при помощи регулируемых опор (рис. 8) добиться горизонтального положения борта ванны по уровню. Отклонение от горизонтали борта ванны может привести к перекосу конструкции и как следствие к трещинам, разгерметизации, разрегулированию роликов. Ванна должна опираться на все точки опор, чтобы исключить неравномерное распределение нагрузки и как следствие появление микротрещин.

Рисунок 8

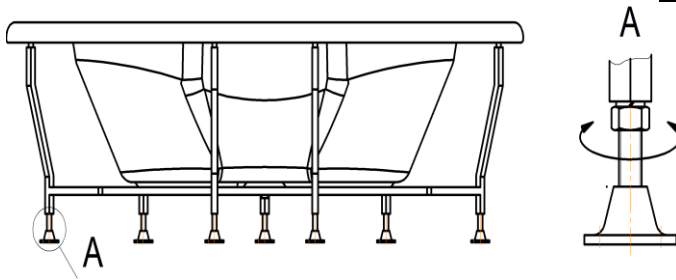

Внимание: перенос изделия производить только, держа за раму, иначе возможна разгерметизация гидромассажной и аэромассажной систем.

3. Отодвинуть ванну от стен на расстояние, необходимое для свободы доступа при установке и креплении сборочных единиц на горизонтальный борт ванны.

4. Выполнить крепление боковых стенок между собой винтами и гайками, прилегающими в комплекте (рис. 10 Вид А).

Предварительно нанести небольшое количество силиконового герметика на места стыков боковых стенок. Для уплотнения и герметизации крепления боковых стенок между собой использовать Т-образный алюминиевый профиль (см. рис. 9).

Рисунок 9

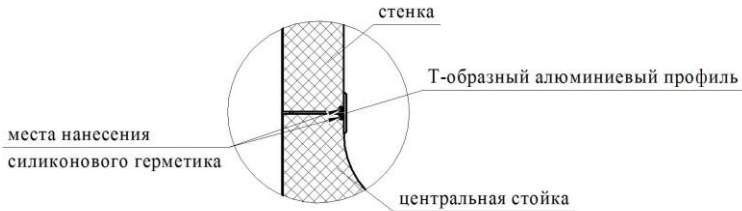

5. Установить собранную конструкцию на ванну и закрепить прилегающими в комплекте винтами и гайками, совместив крепёжные отверстия (рис. 10 Вид Б, Вид Б1).

Предварительно нанести небольшое количество силиконового герметика на места стыков ванны и боковых стенок.

6. Собрать раму шторок душевого бокса (рис. 11).

Рама шторок состоит из деталей поз. 1, 2, 3, 4.

7. Сборку рамы выполнить путем крепления вертикальных профилей к нижнему и верхнему направляющим профилям при помощи прилегающих в пакете №1 саморезов М4х45. Схема крепления показана на рисунке 11.

8. После соединения рамы шторок (п.7) необходимо установить неподвижные стекла (поз. 7, 8 рис. 6). Установку неподвижных стёкол выполнить в пазы, расположенные в вертикальных стойках. Для герметизации использовать уплотнительный силиконовый профиль (поз. 16 рис. 6).

Рисунок 10

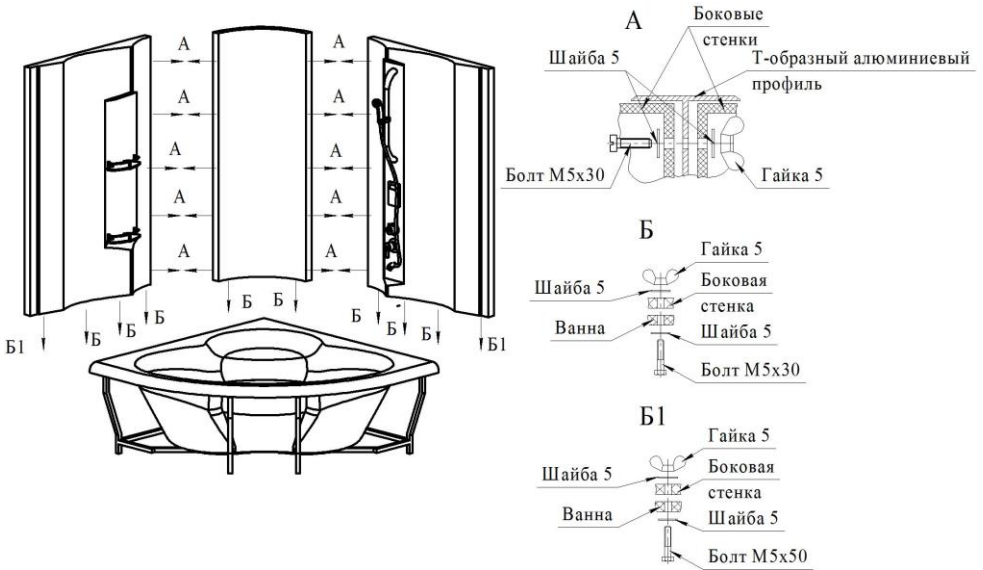

Установку стекла удобнее производить на полу в следующем порядке:

- Положить раму шторок вертикальным профилем на пол пазом вверх.
- Взять неподвижное стекло с надетым на длинный край силиконовым уплотнителем (уплотнитель по месту отрезается в размер стекла).
- Вставить стекло в паз вертикального профиля.

Для удобства запрессовки неподвижного стекла можно в паз вертикального профиля нанести немного силиконовой смазки. Излишки её (если они появятся) вытереть мягкой тряпкой.

Установить, поочерёдно, правое и левое неподвижные стёкла в пазы вертикальных стоек. (рис. 12). Для облегчения сборки уплотнителя применять силиконовую смазку или жидкое мыло.

Рисунок 11

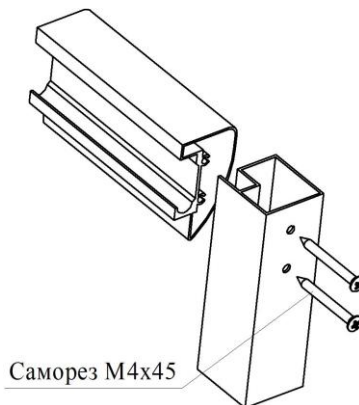

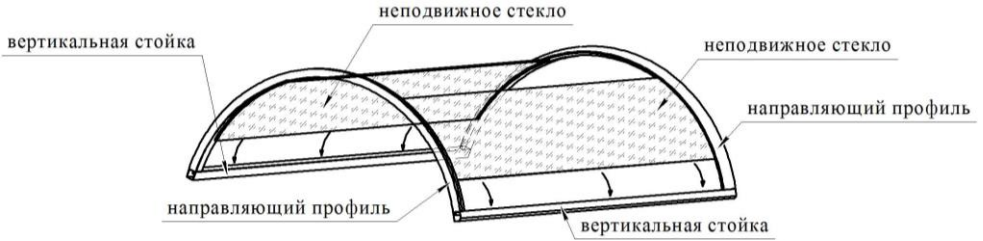

9. После установки закрепить неподвижные стекла фиксаторами стекла белыми (пакет № 1) с помощью винтов М4х12 (пакет № 1) как показано на рис. 13.

10. Установить отбойник водоотталкивающий (пластиковый) (поз. 11 табл. 2) на неподвижные стекла. Для этого отмерить расстояние от верхнего фиксатора стекла белого до нижнего. Отрезать необходимую длину отбойника водоотталкивающего (пластикового) (2 шт.). Установить отбойники на соответствующие места неподвижных стекол (см. рис. 14).

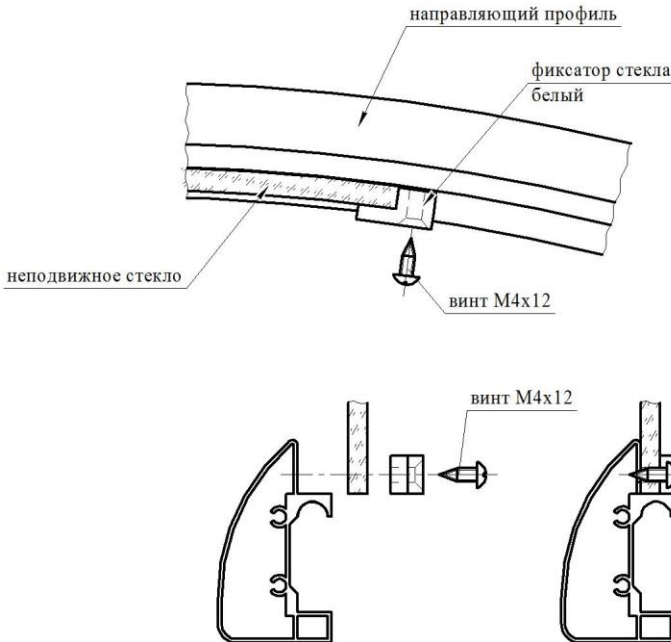

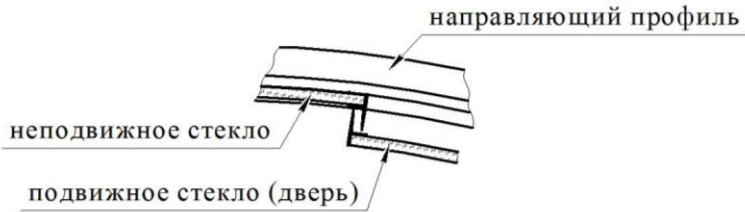

11. Демонтировать компенсационные профили со стенок бокса. Соединить с уже собранной рамой шторок (рис.12). Нанести небольшое количество герметика в места примыкания компенсационного профиля к стенкам бокса и установить готовый каркас рамы вместе с компенсационным профилем на ванну совместив с уже имеющимися крепежными отверстиями в ушке компенсационного профиля (4 отв. на каждом) см. рис. 15.

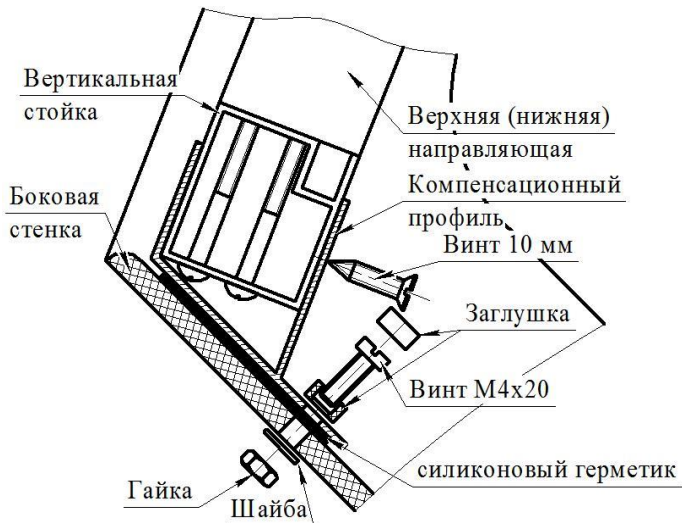
Рисунок 15

12. Выровнять положение рамы относительно борта и прилегающих стенок, устранить возможные зазоры с помощью компенсационных профилей.

13. Закрепить боковые стенки к раме шторок с помощью винта М4х20, шайб 4 и гаек М4 (пакет № 5, 6, 7) через имеющиеся отверстия в боковых стенках и компенсационных профилях, как показано на рисунке 15.

14. Приподнять раму из профилей за нижний направляющий профиль на столку, чтобы можно было нанести слой силиконового герметика на место стыка направляющего профиля и поддона. Нанести слой силиконового герметика по всей длине направляющего профиля.

15. Зафиксировать положение вертикальных стоек в компенсационных профилях с помощью винтов 10мм (пакет №1), равномерно распределив их на

всей длине вертикального профиля (см. рис. 15). Достаточно фиксации тремя винтами на каждый профиль.

16. Установить на собранную конструкцию крышу. Крыша-сэндвич поставляется в собранном виде. Крепления (рис. 16 Вид А) уже установлены на крыше. Выровнять по углам, засверлить отв. по имеющимся отв. Ø 6 мм и закрепить прилегающими в комплекте винтами и гайками (рис. 16), если в комплекте поставки крыша-сэндвич, или саморезами L=15мм, если крыша высокая (рис.16а). **Если габариты комнаты ограничены, то рекомендуем предварительно завести крышу наверх, а потом уже устанавливать раму шторок.**

Рисунок 16

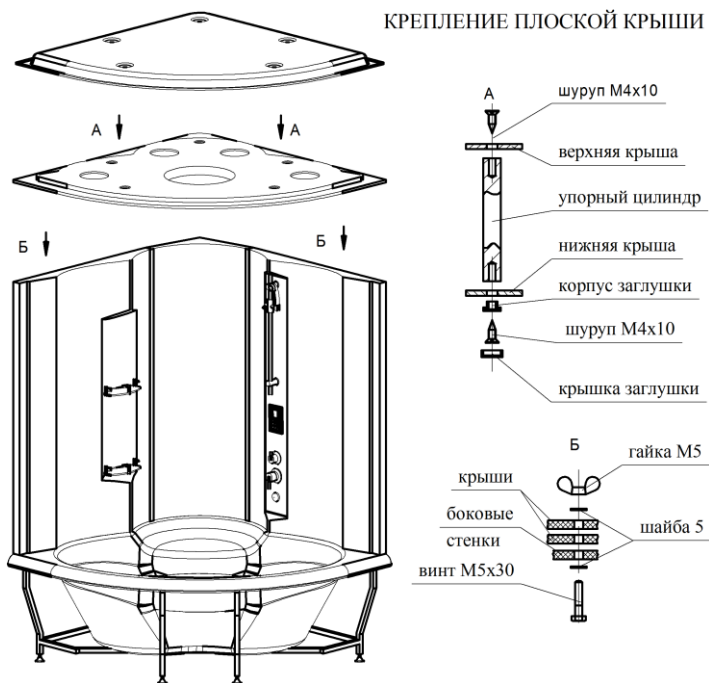

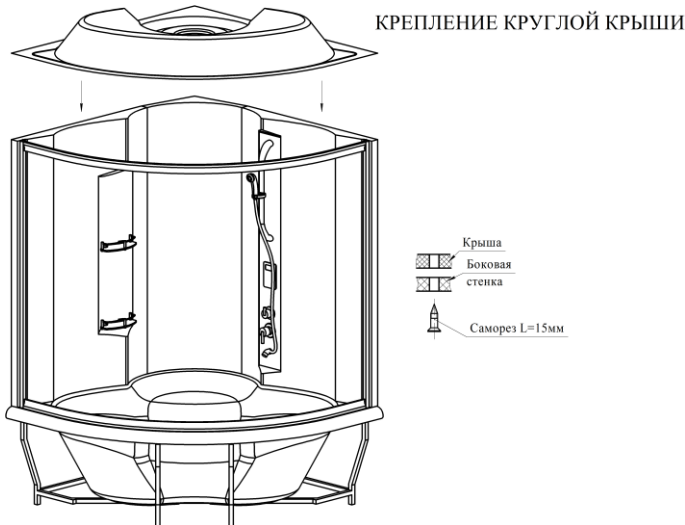

Предварительно нанести небольшое количество силиконового герметика на места стыков боковых стенок, рамы шторок и крыши.

17. Выполнить подключение оборудования, установленного на крыше: освещение, динамики, озонатор, вытяжная вентиляция, душ «Тропический дождь». Соединить форсунки горизонтального душа гибким шлангом согласно монтажной схеме (рис. 21), подключить парогенератор, лейку душа, изливы.

18. Выполнить подключение парогенератора к выходу пара при помощи гибкой металлической подводки. Выполнить подключение водоснабжения к парогенератору.

Присоединить одну из сторон гофрированного шланга, предназначенного для подключения душевого бокса к канализации, к сифону сливного устройства, установленного на ванне, другую сторону гофрированного шланга от сливного устройства к выходу канализации. Выполнить подвод горячей и холодной воды к соответствующим выводам смесителя при помощи гибких шлангов. Рекомендуем проверить все опции ДБ перед окончательной установкой на постоянное место. Устранить возможные недочеты. Установить фронтальную панель (рис. 7). Установку панели выполнить в обратном порядке, указанном в п. 1 данной инструкции.

При подключении душевого бокса к выводам горячей и холодной воды необходимо использовать фильтры тонкой очистки воды.

19. Перед установкой на подвижное стекло (двери) необходимо установить верхние (регулируемые) и нижние (поджимные) ролики (рис. 19). Ролик должен быть направлен внутрь кабины, а фиксирующий винт М4х10 наружу.

208. Установить на края подвижных стекол со стороны крепления ручек профиль магнитного замка (рис. 17).

Для установки профиля магнитного замка необходимо поставить дверь торцевой частью на пол, застеленный защитным покрытием, чтобы не поцарапать стекло. Далее один человек должен держать дверь, а второй начать вставлять профиль магнитного замка пазом на торец подвижного стекла. **ВНИМАНИЕ!** При установке профиля магнитного замка необходимо приложить достаточное усилие, чтобы замок полностью зафиксировался на подвижном стекле (стекло должно занимать полностью весь паз профиля магнитного замка). По окончании установки профиля магнитного замка необходимо проконтролировать ровность внешней поверхности замка, это обеспечит плотное прилегание магнитов при закрывании.

Рисунок 17

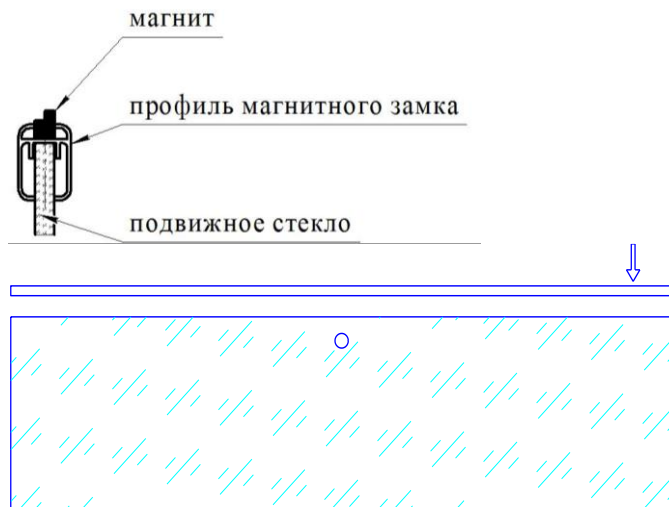

ВНИМАНИЕ! При установке профиля магнитного замка необходимо проконтролировать разворот магнита, при установке на дверь. Правильно положение магнита показан на рис. 18.

Рисунок 18

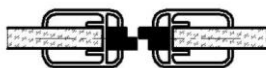

21. Установить на подвижные стекла отбойник водоотталкивающий (пластиковый) (см. рис. 14).

22. Установить двери в раму душевых шторок.

Установить дверь шторок верхними роликами в желоб верхнего направляющего профиля.

Отжать и завести нижние ролики дверей в желоб нижнего направляющего профиля.

Регулировкой винтов верхних роликов, добиться плавного движения дверей и плотной стыковки дверей по всей высоте.

Рисунок 19

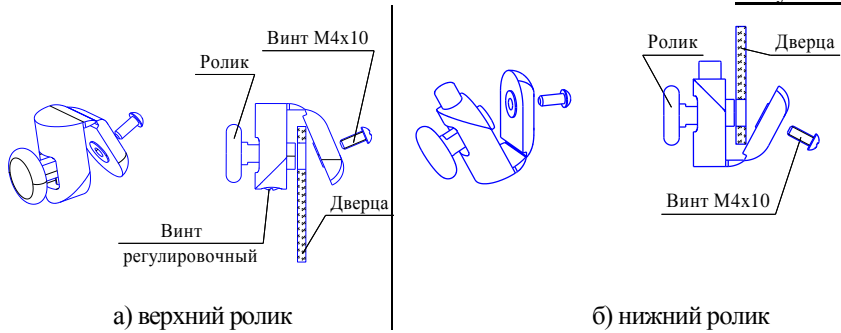

Произвести контрольную протяжку всех соединений стенок и рамы шторок.

23. Установить ручки на подвижные стекла (двери), как показано на рисунке 20.

Рисунок 20

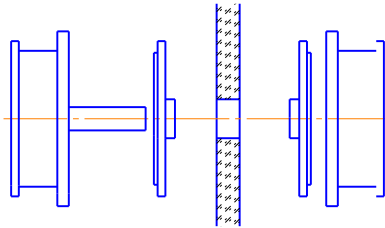

После сборки душевого ограждения произвести смазку роликов путем нанесения смазки в пазы направляющих.

МОНТАЖНЫЕ СХЕМЫ ДУШЕВОГО БОКСА «КАЛИФОРНИЯ»

На рисунке 21 показана схема соединения функциональных элементов душевого бокса «КАЛИФОРНИЯ»

Рисунок 21

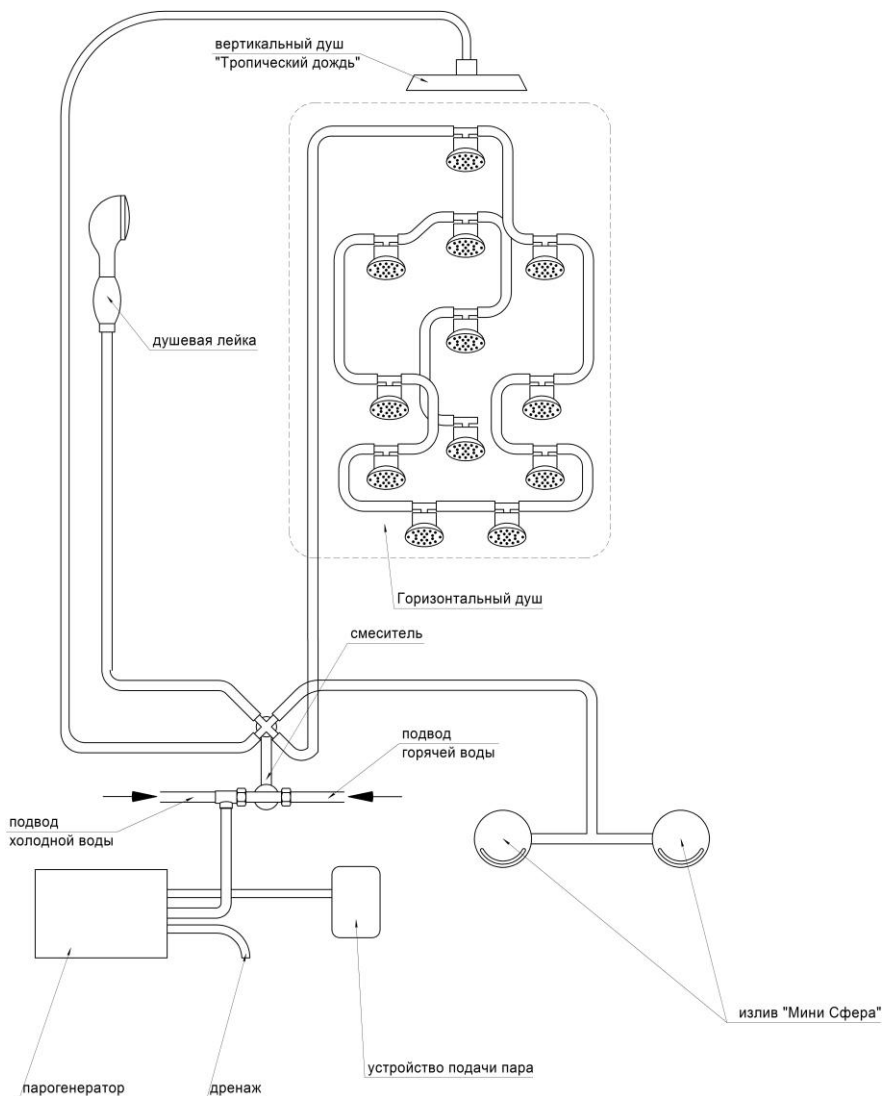

На рисунке 22 показана электрическая схема соединения функциональных элементов бокса «КАЛИФОРНИЯ». Каждый провод блока управления имеет маркировку. Соединения выполнить согласно маркировке.

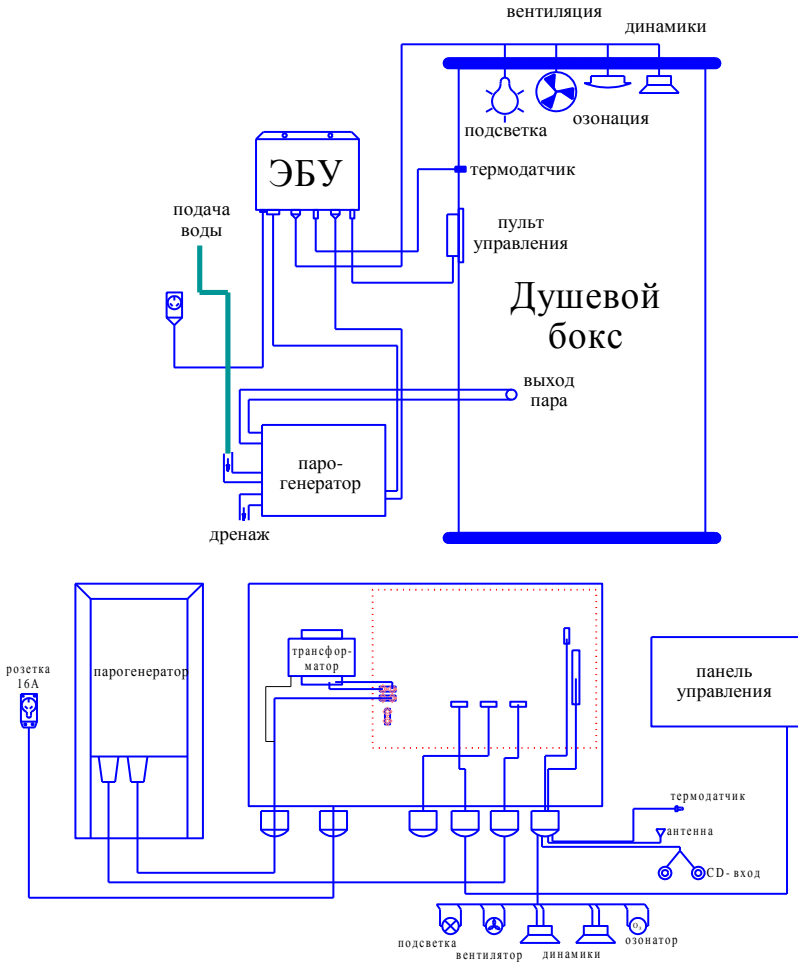

ВОЗМОЖНЫЕ НЕИСПРАВНОСТИ И ПУТИ ИХ УСТРАНЕНИЯ

Нельзя производить самостоятельный ремонт душевого бокса до окончания срока гарантийного обслуживания. Для проведения ремонта рекомендуется обратиться к услугам сервисного центра компании **RADOMIR®**.

НЕИСПРАВНОСТЬ	ПРИЧИНА	ПУТИ УСТРАНЕНИЯ
Система не включается	1. Не подключен сетевой кабель;	1. Проверьте вилку кабеля, подключите к розетке ещё раз; 2. Обратитесь в сервисный центр.

НЕИСПРАВНОСТЬ	ПРИЧИНА	ПУТИ УСТРАНЕНИЯ
Не горит верхний свет	1. Поврежден предохранитель; 2. Ослаблен шнур; 3. Разбита/перегорела лампа.	1. Замените предохранитель; 2. Проверьте проводку; 3. Замените лампу. 4. Обратитесь в сервисный центр.
Не включается функция «Паровая баня»	1. Нет подачи воды; 2. Не установлена температура; 3. Таймер времени установлен как 00.00.	1. Проверьте подачу воды; 2. Установите температуру; 3. Установите время.
Проблемы с радио	1. Не установлена частота; 2. Зона слабого сигнала.	1. Установите частоту.
Нет звука из динамика	1. Слишком слабая громкость звука; 2. Динамик не подключен; 3. Динамик повреждён.	1. Увеличьте громкость звука; 2. Проверьте провода динамика; 3. Обратитесь в сервисный центр.
Во время включения функции «Паровая баня» происходит автоматическое отключение душевого бокса	1. Проблемы снабжения воды; 2. Автоматическая защита отключена; 3. Пониженное напряжение в сети.	1. Проверьте водоснабжение; 2. Подождите 15 мин., и снова включите систему; 3. Обратитесь в сервисный центр.
Слабый напор воды в форсунках горизонтального душа или вертикального душа «Тропический дождь»	1. Проблемы снабжения воды; 2. Засорение выходных отверстий тропического душа и форсунок.	1. Проверьте водоснабжение; 2. Прочистить выходные отверстия. 3. Обратитесь в сервисный центр.
Не работает вентилятор	1. Ослаблены провода; 2. Вентилятор повреждён	1. Проверьте проводку; 2. Обратитесь в сервисный центр.
Не работает парогенератор	1. Отключение электроэнергии; 2. Засорена предохранительная сетка на парогенераторе 3. Автоматический выключатель с тепловой защитой от перегрузки не работает.	1. Проверьте проводку и заземление парогенератора; 2. Прочистите или замените предохранительную сетку. 2. Замените автоматический выключатель с тепловой защитой от перегрузки. 4. Обратитесь в сервисный центр.
Не работает пульт дистанционного управления	1. Истёк срок действия батареи; 2. Пульт повреждён;	1. Замените батарею; 2. Замените пульт дистанционного управления. 3. Обратитесь в сервисный центр.

Ошибки:

E1-неисправность датчика температуры (обрыв провода, плохой контакт разъемов).

E2 –отсутствие давления воды или засорение наливного клапана парогенератора.

E3 –долговременное отсутствие воды (> 2 минут).

E5-неисправность датчика уровня воды в парогенераторе.

E6-неисправность системы дренажного слива воды из парогенератора (засорение клапана, провисание шланга, воздушная пробка).

В случае других неисправностей настоятельно рекомендуем обратиться в сервисный центр компании «Радомир» или в магазин, где вы приобрели изделие.

УХОД ЗА ДУШЕВОЙ ШТОРКОЙ.

Во избежание поломки роликов, что может привести к выпадению стекла, регулярно (1 раз в три месяца) производить смазку техническим вазелином роликов путем нанесения смазки в пазы направляющих.

Необходимо регулярно контролировать состояние и крепление неподвижных стекол в пазах вертикального профиля и элементов удерживания к горизонтальному профилю. По мере необходимости производить регулировку винтов верхних роликов, добиваясь плавного движения дверей и плотной стыковки дверей по всей высоте.

По мере загрязнения шторку и стёкла протереть губкой с жидким моющим средством или мылом и ополоснуть водой. Известковый камень необходимо удалять предназначенными для этого жидкими чистящими средствами. **Внимание!** Не рекомендуется использовать средства для чистки стекол «СIF» и чистящие средства с аналогичным составом.

При несоблюдении данных рекомендаций претензии производителем не принимаются.

УХОД ЗА ПОВЕРХНОСТЬЮ ВАННЫ И ПОДГОЛОВНИКОМ.

Изготовитель дает гарантию на изделие при соблюдении следующих требований:

1. Максимальная температура используемой воды 45°C.
2. Недопустимы резкие перепады температуры воды (тепло-холод, и наоборот).
3. Используйте только рекомендованные средства для чистки соответствующих поверхностей изделий: акриловых, с покрытием из полиметилметакрилата, изделий из оргстекла и пр.

Перед использованием любых моющих и дезинфицирующих средств в инструкции к этим средствам необходимо найти рекомендации производителя к использованию для обслуживания изделий с акриловым покрытием, с покрытием из полиметилметакрилата, изделий из оргстекла.

ЗАПРЕЩАЕТСЯ применение (воздействие на поверхность изделий) следующих средств и/или средств их содержащих:

- Абразивных и очищающих (царапающих) средств (например, сода, Пемолукс, Комет и пр.).
- Растворителей (например, хлорированных углеводородов, таких как дихлорэтан, трихлорэтилен, хлороформ, метилен хлористый).

- Гидроксид натрия, нитрат, хлорид (например, Антисасор, Крот).
- Средств, относящихся к химическим классам кетонов (ацетон), сложных эфиров (например, бутилацетат, бензилацетат, бензилбензоат и т.д.) и ароматических растворителей (например, бензол, толуол, ксилол, изопропилбензол и т. д.).
- Разбавленных фтористоводородных и цианистоводородных кислот, а также концентрированных кислот (как минеральных - серной, азотной и хромовой кислот), так и органических (например, муравьиная, уксусная, пропионовая кислоты).
- Галогеносодержащих углеводов.
- Альдегидов (например, метаналь муравьиный, этаналь уксусный, пропаналь пропионовый, пентаналь валерьяновый и т.д).
- Спиртов: метилового, бутилового, этилового, пропилового.
- Средств с содержанием этилового спирта 2% и более.
- Химических очищающих средства, разбавителей для красок, бензина, сосновый скипидар, уксус, лимонную, соляную и другие кислоты, перекись водорода, хлор и т. п.
- Использование иных средств для ухода за изделием, не предназначенных для акриловых поверхностей (например, средств для мытья посуды (FAIRY, AOS, PRIL и т.д), средств для санфаянса (Domestos, Санокс и т.д.), средств для устранения засоров (Крот, Антисасор и т.д.).

Допустимо принятие следующих лечебных ванн:

- Хвойно-жемчужные ванны;
- Йодобромные ванны (Состав: морская соль, бромид натрия, калий);
- Хлоридно-натриевые (морские) ванны;
- Кислородные ванны.

При этом необходимо предварительно растворить средство в воде, после чего подготовленный раствор влить в наполненную водой ванну.

Рекомендуемые очищающие средства:

- Жидкое мыло.
 - Моющие средства компании «Радомир».
4. Не допускайте контакта чистящих средств с изделием более 5 минут при комнатной температуре.
 5. Удаляйте чистящее средство с поверхности изделия сразу после чистки интенсивным смывом теплой (до 45°C) водой.
 6. Недопустимо использование ванны для замачивания белья, использование хлорсодержащих стиральных порошков, всевозможных красителей (лак для ногтей, краски для волос, растворители и т.п.).
 7. Изделия не предназначены для мытья животных, обслуживания растений и прочих бытовых нужд, кроме оздоровительных и гигиенических процедур (за исключением ванны «Чарли»).

Несоблюдение указанных требований может привести к появлению микротрещин.

8. Обязательно наличие фильтров для очистки воды или использование воды, соответствующей ГОСТ Р 51232-98, СанПиН 2.1.4.1074-01.
9. **Обязательно отключение изделия от сети электрического тока после принятия водных процедур.**

В противном случае из-за скачков напряжения в сети электрического тока возможны сбои в работе контроллеров управления, полный выход из строя контроллера управления или короткое замыкание. При отсутствии защиты от скачков напряжения может произойти возгорание в следствие короткого замыкания. При несоблюдении данного условия предприятие-изготовитель не несет ответственности за вред, нанесенный изделию или помещению, в котором оно находится.

10. Недопустимо воздействие прямых солнечных (ультрафиолетовых) лучей на изделие.

11. При чистке изделия не использовать цветные губки, металлические губки или щетки.

Несоблюдение указанных требований может привести к изменению цвета поверхности ванны и повреждению верхнего слоя.

12. Недопустимо устанавливать на бортах изделия посторонние предметы (горящие свечи, пепельницы, горящие сигареты, стеклянные и металлические изделия и пр.).

13. Недопустимо попадание на поверхность изделия горячего пепла от сигарет, сигар, папирос, курительных трубок, кальянов и пр. Это приводит к образованию неудаляемых термических ожогов, следов.

14. Оберегайте изделие от ударов и падения на края и дно тяжелых и острых предметов. Не ставьте на дно изделия металлические предметы с острыми краями (например, оцинкованное ведро).

15. Слив-перелив является заменяемой (сменной) деталью изделия. **Запрещается** установка слива-перелива, предназначенного не для акриловых изделий.

При самостоятельной замене слива-перелива необходимо приобретать аналог в сервисном центре производителя, применять нейтральный герметик и только резиновые прокладки. **Применение прокладок из пластика приводит к лучевым трещинам в местах соприкосновения с акрилом.** Если нет ближайшего сервисного центра, то необходимо приобретать слив-перелив только для акриловых ванн и необходимо знать, что прокладки должны быть только резиновыми.

Несоблюдение указанных требований может привести к повреждению изделия.

16. Недопустимо попадание строительной пыли на поверхность изделия (содержание взвешенных частиц в такой пыли крайне высоко и может при последующей непрофессиональной уборке привести к царапинам). Рекомендуется перед установкой изделия завершить все ремонтные работы в помещении.

17. Пыль и сухую грязь удаляйте мягкой, увлажненной тканью без размазывания по поверхности изделия.

18. Не допускайте образования на поверхности изделия жирных и масляных пятен.

19. **ЗАПРЕЩАЕТСЯ** располагать посторонние предметы над элементами управления: кнопками, дисплеями, контроллерами управления и пр. При попадании на них воды, мыльной пены и других предметов может произойти

самовключение или самовыключение изделия или даже его поломка. Это не является производственным дефектом, гарантийным случаем не является.

20. Потребитель обязан обеспечить доступ к изделию и к его дополнительному оборудованию для обслуживания или ремонта, а именно обеспечить выдвижение изделия от прилегающих стен на расстояние не менее 50 см и т.п.

ЗАПРЕЩАЕТСЯ замуровывать изделие, т.е. заделывать его в плитку и пр.; устанавливать рядом с изделием предметы, препятствующие его выдвижению от прилегающих стен менее чем на 50 см.

Все расходы по обеспечению доступа для проведения ремонта (обслуживания) изделия или его оборудования несет потребитель.

21. **ЗАПРЕЩАЕТСЯ** включать гидромассаж, не наполнив ванну водой. Уровень воды в ванной должен быть выше джет не менее, чем на 5 см. Время работы гидромассажа – не более 10-15 мин с перерывом 5-7 минут, аэромассажа- не более 10 мин с перерывом 5-7 мин. Функцию «озонация» можно включать на время не более 3-4 мин с интервалом 10 мин. **Запрещается** включение светодиодного светильника до наполнения ванны водой.

ВНИМАНИЕ! В случае установки изделия в помещении с искусственным подогревом пола, вблизи системы отопления, горячего водоснабжения и т.п. возможно автоматическое отключение компрессора со встроенной термозащитой, что не является дефектом. Повторное включение аэромассажа производить после остывания компрессора.

22. Сохранение изделия в хорошем состоянии на протяжении всего срока службы возможно при соблюдении указанных выше условий.

**ИСКЛЮЧАЕТСЯ ПРИМЕНЕНИЕ АБРАЗИВНЫХ
ЧИСТЯЩИХ СРЕДСТВ И ЛЮБЫХ РАСТВОРИТЕЛЕЙ**

ОСТОРОЖНО СТЕКЛО !!!

КОМПЛЕКТНОСТЬ

1.	Ванна в сборе, крыша (в сборе), направляющие профили (верхние, нижние) парогенератор, блок управления, ДУ*в деревянной упаковке	1/3 упаковка
2.	Стенки (правая, левая, задняя) (в сборе) в деревянной упаковке	2/3 упаковка
3.	Шторки в картонной коробке	3/3 упаковка

* - может не входить в комплект поставки.

Каждая упаковка должна содержать описание комплектующих