

.СОДЕРЖАНИЕ

1. НАЗНАЧЕНИЕ ИЗДЕЛИЯ	- 4 -
2. ТЕХНИЧЕСКИЕ ХАРАКТЕРИСТИКИ.....	- 4 -
3. МЕРЫ ПРЕДОСТОРОЖНОСТИ.....	- 5 -
4. СБОРКА, УСТАНОВКА И ПОДКЛЮЧЕНИЕ	- 7 -
5. ОПИСАНИЕ ФУНКЦИЙ.....	- 9 -
6. СМЕСИТЕЛЬ	- 11 -
7. ИЗЛИВ «МИНИ СФЕРА»	- 11 -
8. РУЧНОЙ ДУШ.....	- 11 -
9. ВЕРТИКАЛЬНЫЙ ДУШ «ТРОПИЧЕСКИЙ ДОЖДЬ».....	- 11 -
10. ОСВЕЩЕНИЕ	- 11 -
11. СТАНДАРТНЫЙ ГИДРОМАССАЖ.....	- 11 -
12. ГОРИЗОНТАЛЬНЫЙ ДУШ.....	- 12 -
13. ФУНКЦИЯ «ПАРОВАЯ БАНЯ».....	- 12 -
14. FM–ПРИЁМНИК	- 13 -
15. ВЫТЯЖНАЯ ВЕНТИЛЯЦИЯ	- 13 -
16. ОЗОНОВАЯ ДЕЗИНФЕКЦИЯ.....	- 13 -
17. КОНТРОЛЛЕР УПРАВЛЕНИЯ 300	- 13 -
18. КОНТРОЛЛЕР УПРАВЛЕНИЯ 200	- 15 -
19. КОНТРОЛЛЕР УПРАВЛЕНИЯ 100	- 20 -
20. АЭРОМАССАЖ (дополнительная опция).....	- 21 -
21. ХРОМОТЕРАПИЯ (дополнительная опция)	- 21 -
22. ПОЛОТЕНЦЕДЕРЖАТЕЛЬ (дополнительная опция)	- 22 -
23. ПОРЯДОК СБОРКИ	- 22 -
24. МОНТАЖНЫЕ СХЕМЫ ДУШЕВОГО БОКСА «ЛАУРА»	- 30 -
25. ВОЗМОЖНЫЕ НЕИСПРАВНОСТИ И ПУТИ ИХ УСТРАНЕНИЯ	- 31 -
26. УХОД ЗА ДУШЕВОЙ ШТОРКОЙ.	- 33 -
27. УХОД ЗА ПОВЕРХНОСТЬЮ ВАННЫ И ПОДГОЛОВНИКОМ.	- 33 -
28. КОМПЛЕКТНОСТЬ	- 34 -

НАЗНАЧЕНИЕ ИЗДЕЛИЯ

Многофункциональный душевой бокс предназначен для принятия водных процедур, в том числе лечебных; устанавливается в санитарных узлах жилых и общественных зданий, оборудованных водопроводом и канализацией. Душевой бокс «ЛАУРА» сочетает в себе все достоинства гидромассажной ванны и душевой кабины. На рисунке 1 показаны габаритные чертежи душевого бокса «ЛАУРА».

Рисунок 1

ДБ "Лаура" с высокой крышей

Габаритные размеры, мм	1280x1280x2400
Высота до перелива, мм	400
Наполнение водой до перелива, л	260

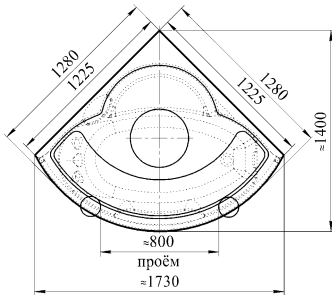
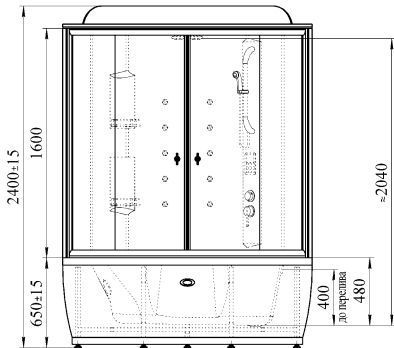

ДБ "Лаура" с низкой крышей

Габаритные размеры, мм	1280x1280x2330
Высота до перелива, мм	400
Наполнение водой до перелива, л	260

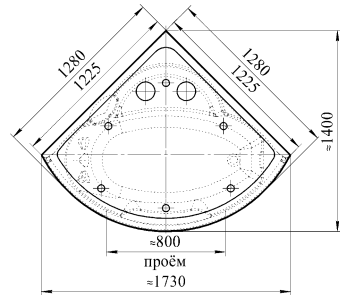
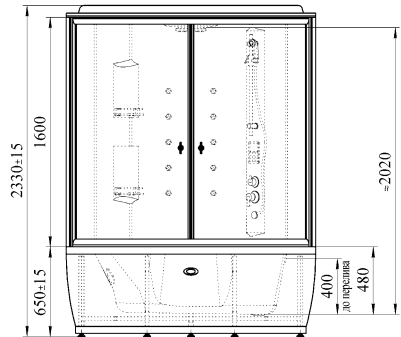

ТЕХНИЧЕСКИЕ ХАРАКТЕРИСТИКИ

Душевой бокс выполнен из безопасных для жизни и здоровья человека материалов, о чем свидетельствует экспертное заключение №314 от 21.03.2014г.

Изделие полностью адаптированы к российским условиям и изготавливаются в соответствии с ТУ 5156-004-18009384-2011 при соблюдении условий транспортировки, хранения, монтажа и эксплуатации.

МЕРЫ ПРЕДОСТОРОЖНОСТИ

Работоспособность функций многофункционального душевого бокса «ЛАУРА» обеспечивают электрические блоки и агрегаты:

- электродвигатель (900 Вт) (комплектация 2);
- блок управления (100 Вт*);
- парогенератор (\approx 2500-3000 Вт);
- компрессор (дополнительная опция - аэромассаж) 700 Вт.

Суммарная мощность электрических приборов и агрегатов душевого бокса \approx 4,3-4,8 кВт (при установке всех дополнительных опций).

Многофункциональный душевой бокс подключается к электрической сети напряжением $220 \pm 10\%$ В, частотой 50 Гц. Контроллер управления чаши ванны и контроллер управления кабины подключаются отдельными сетевыми шнурами, поэтому при подготовке к установке необходимо две влагозащищенные розетки с проводом заземления. При пользовании душевым боксом необходимо соблюдать приведённые ниже меры предосторожности:

1. Электрооборудование душевого бокса должно иметь защиту от проникновения воды.
2. **Необходимо обеспечить заземление душевого бокса!!!**
3. Парогенератор должен быть установлен горизонтально, **провод заземления подключить к заземляющему терминалу.**
4. Линии выхода пара не должны иметь сужений, вмятин.
5. Температурный датчик должен быть хорошо закреплён.
6. **Нельзя производить самостоятельный ремонт душевого бокса до окончания срока гарантийного обслуживания.** Для необходимого ремонта рекомендуется прибегать к услугам сервисного работника компании RADOMIR® или квалифицированного работника, имеющего соответствующий сертификат от компании RADOMIR®.
При ремонте посторонними лицами, не имеющими сертификата RADOMIR®, гарантийные обязательства производителя аннулируются.
7. Перед использованием душевым боксом необходимо убедиться в том, что все функциональные элементы правильно соединены.
8. Отключайте сетевой кабель душевого бокса перед длительным отсутствием, если пользование душевым боксом откладывается на длительный срок.
9. Отключайте сетевой кабель перед проведением профилактических работ в душевом боксе.
10. Не разрешайте пользоваться душевым боксом детям без присмотра взрослых.
11. Не рекомендуется пользоваться функцией «Паровой бани» душевого бокса после принятия алкоголя, беременным женщинам и людям с повышенным кровяным давлением.
12. Во избежание получения ожогов при работе парогенератора, не допускается нахождение в непосредственной близости от устройства выхода пара и соприкосновения различными частями тела до устройства выхода пара, расположенного на борту ванны.
13. Нельзя облачиваться на боковые стенки душевых боксов во избежание перекоса конструкции и нарушения герметизации в стыках.

14. Стекланные полочки рассчитаны на нагрузку максимум 800г.
15. При установке ДБ предусмотреть возможность демонтажа.
16. Декоративные панели нельзя замуровывать, заневоливать, подвергать перегибам и механическим воздействиям.
17. В большинстве районов России вода содержит большое количество извести, что приводит к образованию известкового налета, который закупоривает проходные отверстия в смесителях, в лейках, тропическом душе. Поэтому использование в системе подачи воды фильтров грубой и тонкой очистки является обязательным.
18. Во избежание перекоса роликов запрещается резко (рывком) открывать и закрывать дверцы, т.к. это может привести к изменению центра тяжести, разбалансировке и в результате к опрокидыванию дверок внутрь ванны.
19. Категорически запрещается отстегивать нижние ролики и выводить их из зацепления с направляющими, т.к. это может привести к выпадению стеклянной двери с травмирующими последствиями.
20. Запрещается наступать на грибок слива-перелива в приподнятом положении, что может привести к поломке.
21. Категорически запрещаются любые изменения, касающиеся конструкции ванны: прорезание панелей, обрезка бортов ванны, рассверливание дополнительных отверстий, изменения конструктива рамы и т.д.
22. Производитель предупреждает о том, что неосторожное поведение при использовании ванны с выступающими деталями излива и смесителя могут привести к травме.
23. Недопустимо засовывать в г/м и а/м системы посторонние предметы (гвозди, скрепки, шарики, резиновые изделия, жевательную резинку т.п.)
24. Нельзя садиться на борта ванны с душевым ограждением, т.к. это может привести к деформации дуги ограждения и как следствие к разжатию роликов и выпадению дверей.
25. Изделие предназначено для регулярного использования. В период простоя может произойти закисание и прикипание крыльчатки водяного насоса, а также разгерметизация шлангов в местах соединения.
26. Категорически запрещается в момент использования г/м системы перекрывать какими-либо частями тела г/м форсунки, т.к. это приводит к попаданию воды в а/м систему ванны, вследствие чего возможен выход из строя компрессора.
27. На ваннах нового поколения устанавливаются дисплеи электроники с сенсорным управлением. При попадании на него воды или мыльной пены может произойти самовыключение или самовключение.
28. При приобретении ванны потребитель должен предусмотреть максимально допустимую нагрузку, наполненной ванны с водой (см. технические характеристики ванны) с учетом своего веса на межэтажные перекрытия в его ванной комнате или другом месте установки.
29. Ванная комната должна быть оборудована соответствующей вентиляционной системой.
30. Обратная сторона чаши ванны покрыта укрепляющими смолами с армирующим слоем из стекловолокна, имеющим шершавую поверхность. Соприкосновение с этой поверхностью может привести к царапинам и занозам.

31. Для герметизации применять нейтральный сантехнический герметик, не содержащий в своем составе уксусную кислоту.
32. Максимально допустимая температура воды в ванне 45°C.
33. Декоративную подсветку включать только под слоем воды, т.к. вода охлаждает корпус лампы до безопасной температуры.

При несоблюдении изложенных рекомендаций претензии по гарантийному обслуживанию не принимаются.

СБОРКА, УСТАНОВКА И ПОДКЛЮЧЕНИЕ

Перед сборкой, установкой и подключением душевого бокса необходимо подготовить место для его установки. Рекомендуемые варианты подвода коммуникаций показаны на рисунке 2.

1. Варианты подвода электрического тока к душевому боксу показаны на рисунке 2 (размещение розетки, материалы для проводки и устройства для подключения выбирались в соответствии с ГОСТ Р 50571.5.51-2013/МЭК 60364-5-51:2005 «Электроустановки низковольтные. Часть 5-51. Выбор и монтаж электрооборудования. Общие требования»). Проводку должен выполнить квалифицированный электрик в соответствии с правилами технической эксплуатации электроустановок потребителей. Для подключения душевого бокса необходима установка **двух** отдельных заземленных розеток (розетки специальные для установки в ванных комнатах с закрывающимся местом установки вилки) (**заземление обязательно!!!**). Розетки установить на стене по размерам см. рисунок 2 для предотвращения попадания воды. Подводку выполнить отдельным кабелем в двойной изоляции (рекомендуемое сечение 3x2,5). Для обеспечения защиты при перегрузках напряжения **необходима установка автомата**, рассчитанного на нагрузку 25А, и **УЗО** (с величиной дифференциала 0,03А). Установку УЗО и автомата выполнить вне ванной комнаты на видном месте. Электрический кабель от автомата до точки подключения должен быть защищен гофрированной трубкой и не должен иметь промежуточных включений.

Длина сетевого шнура душевого бокса ≈ 2 м. Розетки необходимо установить на расстоянии, чтобы возможно было дотянуться шнуром до розетки (провод должен лежать на полу свободно, без натяжения). **Применение удлинителей категорически запрещается.**

Внимание! Во избежание повреждения электрооборудования, вызванного возможными резкими скачками напряжения, рекомендуется установка стабилизаторов напряжения. В противном случае компания-производитель снимает с себя гарантийные обязательства.

2. Варианты подвода горячей и холодной воды показаны на рис. 2. Выводы горячего и холодного водопроводов должны быть снабжены водозапорными кранами диаметром 1/2" с наружной резьбой. **ВНИМАНИЕ!** **Использование в системе подачи воды фильтров грубой и тонкой очистки является обязательным. Отсутствие фильтров может привести к засорению гидромассажных форсунок и попаданию в керамический картридж смесителя металлических окалин, что приведет к их выходу из строя.**

В случае отсутствия фильтров в системе водоснабжения компания-производитель снимает с себя гарантийные обязательства.

3. При давлении в водопроводной системе свыше 5 атм, рекомендуется установить регуляторы давления.

4. Канализационную трубу лучше всего монтировать в пол, под напольную плитку, или в стену (варианты размещения см. рисунок 2). При устройстве слива в стене высота от уровня пола не должна превышать 2 см от нижнего среза трубы. Диаметр выходного посадочного отверстия слива $\text{Ø}40\text{-}50$ мм. Соединение слива с канализацией выполнить гибкой гофрированной трубой или жёсткой трубой, подогнав её по месту при подключении бокса.

Сборка, установка и подключение душевого бокса «ЛАУРА» выполняется сервисным мастером компании-производителя или квалифицированным работником, имеющим соответствующий сертификат RADOMIR®.

Рисунок 2

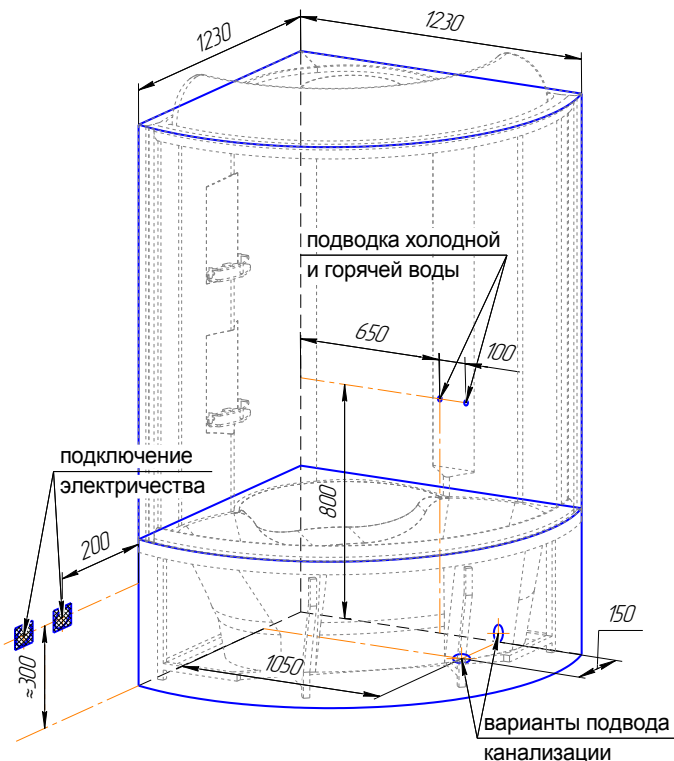

ОПИСАНИЕ ФУНКЦИЙ

Душевой бокс «ЛАУРА» выпускается двух комплектаций и снабжен следующим набором функций (рис.4):

Комплектующие		Компл. 1	Компл. 2
1.	Смеситель	+	+
2.	Излив «Мини Сфера»	+	+
3.	Ручной душ на стойке-кронштейне	+	+
4.	Вертикальный душ «Тропический дождь»	+	+
5.	Освещение	+	+
6.	Стандартный гидромассаж	-	+
7.	Горизонтальный душ – 10 форсунок	+	+
8.	Функция «Паровая баня»	+	+
9.	FM-приёмник	+	+
10.	Вытяжная вентиляция	+	+
11.	Озоновая дезинфекция	+	+
12.	Контроллер управления 200	-	+
13.	Контроллер управления 300	+	+
<i>Дополнительные опции</i>			
14.	Аэромассаж	+	+
15.	Хромотерапия (1 или 2 лампы)	+	+

Контроллер управления 200 предназначен для управления опциями:

- стандартного гидромассажа;
- аэромассажа;
- хромотерапии.

Контроллер управления 300 предназначен для управления опциями:

- функцией «Паровая баня»;
- FM – приёмника;
- освещения;
- вытяжной вентиляции;
- озоновой дезинфекции (работает автоматически).

Размещение управления, расположенного на горизонтальном борту ванны (комплектация 2) показано на рисунке 3.

Рисунок 3

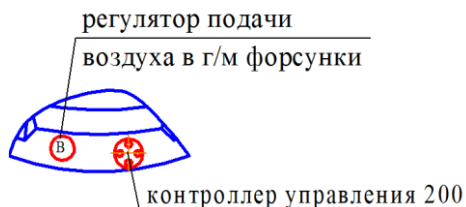

Размещение функциональных элементов душевого бокса показано на рисунке 4 (комплектация 2). В комплектации 1 отсутствует только стандартный гидромассаж чаши ванны и его управление.

Обратите внимание! Производитель оставляет за собой право изменять характеристики товара, его внешний вид и

комплектность без предварительного уведомления продавца (покупателя).

Рисунок 4

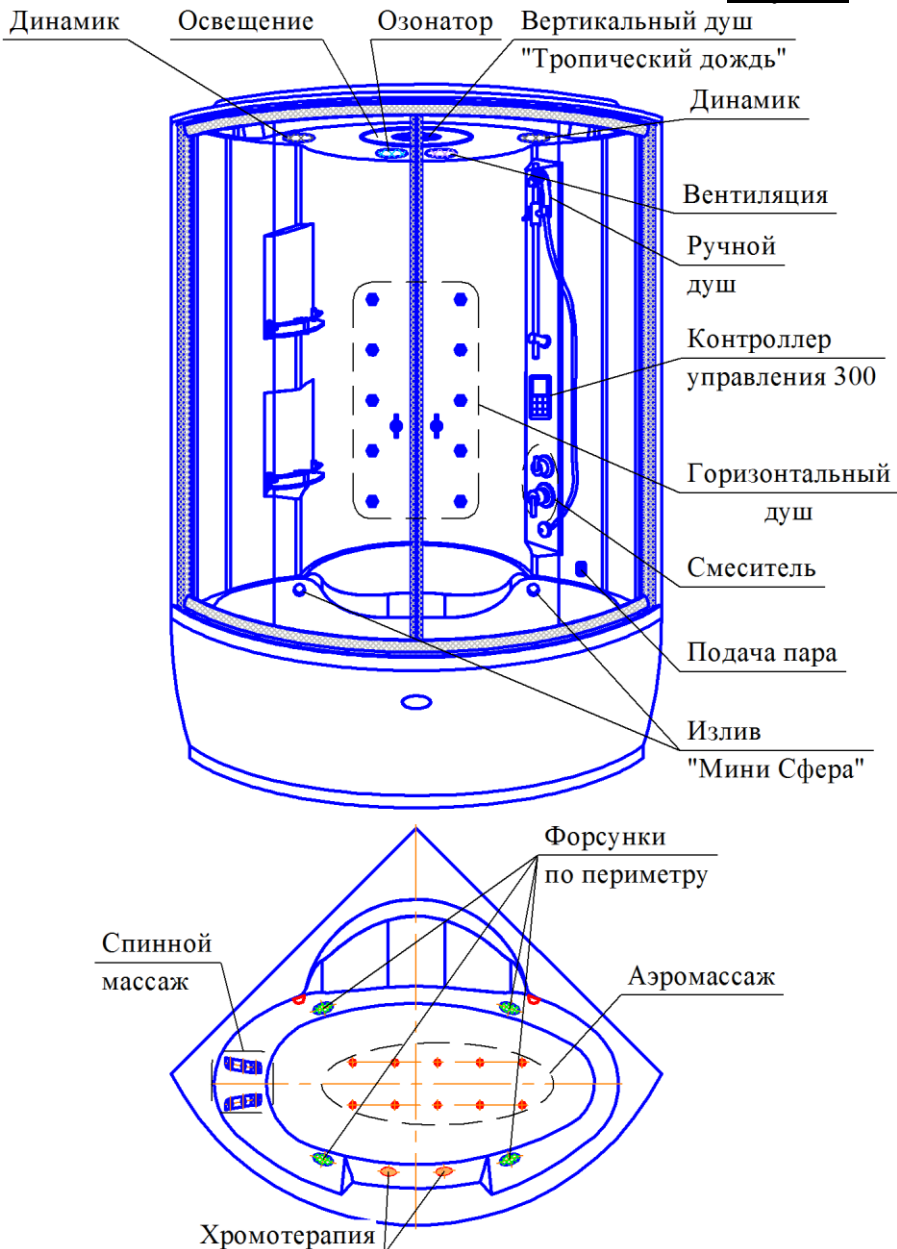

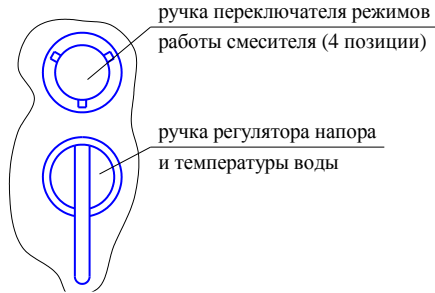

Предназначен для регулирования напора подачи воды, изменения её температуры и переключения режимов подачи воды (через вертикальный душ, через душевую лейку, через излив, через горизонтальный душ)

Условные обозначения смесителя показаны на рисунке 5.

ИЗЛИВ «МИНИ СФЕРА»

Предназначен для наполнения водой ванны. Изливы устанавливаются на борту ванны в количестве 2 шт.

РУЧНОЙ ДУШ

Предназначен для принятия водных процедур стоя (рис. 4). Ручной душ установлен на стойке – кронштейне. Имеется возможность регулировки положения душевой лейки ручного душа по высоте и фиксации в удобном положении. Включение подачи воды на душевую лейку осуществляется путём установления переключателя режимов работы смесителя в соответствующее положение.

ВЕРТИКАЛЬНЫЙ ДУШ «ТРОПИЧЕСКИЙ ДОЖДЬ»

Вертикальный душ «Тропический дождь» представляет собой поток крупных струй воды, истекающих из душевой лейки, установленной в крыше душевого бокса (см. рис. 4). Включение осуществляется путём установления ручки переключателя режимов работы смесителя в соответствующее положение.

ОСВЕЩЕНИЕ

Предназначено для освещения душевого бокса. Включение/выключение осуществляется при нажатии кнопки «ОСВЕЩЕНИЕ» на Контроллере управления 300 в душевом боксе. Осветительная аппаратура является расходным материалом, гарантия на которую не распространяется (светильники, лампы хромотерапии и подсветки, галогеновые лампы).

СТАНДАРТНЫЙ ГИДРОМАССАЖ

В стандартный гидромассаж входят:

- 4 гидромассажных форсунки по периметру;
- 6 гидромассажных форсунок – SPA – массаж;
- водозаборное устройство;
- кнопка включения гидромассажа (на Контроллере управления 200);

- регулятор подачи воздуха в гидромассажные форсунки по периметру и гидромассажные форсунки SPA – массажа;
- электродвигатель 220 В/900 Вт/50Гц.

Включение (выключение) гидромассажа осуществляется нажатием кнопки включения гидромассажа, расположенной на пульте Контроллера управления 200, установленного на горизонтальном борту ванны.

Внимание! Схема работы гидромассажа должна быть не более 30 минут с перерывом 5...7 минут. При установке в качестве дополнительной опции аэромассажа - схема его работы составляет не более 10 минут с перерывом в 5...7 минут.

Обслуживание гидромассажа.

Во избежание «залипания» вращающихся частей гидромассажной системы рекомендуется периодически включать гидромассаж (примерно раз в 2 недели).

Для очистки системы гидромассажа рекомендуется периодически (не реже 1 раза в месяц) промывать её следующим образом (если не установлена система дезинфекции):

- наполнить ванну чистой водой;
- налить специального средства для промывки гидромассажных систем из расчета 200-250 мл средства на 100 л воды;
- включить гидромассажную систему на 1-2 минут. Для предотвращения повышенного пенообразования регулятор подачи воздуха должен быть закрыт. Если на ванне установлена система «Turbo-pool», необходимо ее перевести в положение, когда воздух переводится на аэромассажное дно;
- выключить гидромассажную систему и дать постоять ванне 10-15 мин. с чистящим средством;
- слить воду из ванны;
- вновь наполнить ванну чистой водой и включить систему гидромассажа для промывки её от дезинфицирующих жидкостей на 1-2 мин.;
- выключить гидромассажную систему;
- слить воду из ванны;
- ополоснуть ванну чистой водой.

ГОРИЗОНТАЛЬНЫЙ ДУШ

В комплект функций душевого бокса «ЛАУРА» входят 10 форсунок горизонтального душа (см. рис. 4).

Включение горизонтального душа осуществляется путём установки переключателя режимов работы смесителя в соответствующее положение - подачи воды на форсунки горизонтального душа.

ФУНКЦИЯ «ПАРОВАЯ БАНЯ»

Функция «Паровая баня» представляет собой подачу пара в душевой бокс. Функцию подачи пара выполняет парогенератор. Подача воды в парогенератор происходит через отверстие с наружной резьбой ½", закрытое предохранительной сеткой. Подача воды регулируется электромагнитным клапаном. **Во избежание выхода из строя электромагнитного клапана, снимать предохранительную сетку ЗАПРЕЩАЕТСЯ!** В том случае, если на трубах водоснабжения отсутствуют фильтры грубой и тонкой очистки (см. п.

«СБОРКА, УСТАНОВКА И ПОДКЛЮЧЕНИЕ»), предохранительная сетка может засориться, что нарушит работу парогенератора.

В случае отсутствия фильтров в системе водоснабжения компания-производитель снимает с себя гарантийные обязательства.

При установке обратить внимание, что шланг дренажа из парогенератора не должен иметь провисание для правильного слива воды.

Управление работой парогенератора осуществляет блок управления после нажатия соответствующей кнопки на пульте управления Контроллера управления 300 и задания необходимых режимов (температуры в кабине, времени работы процедуры). Парогенератор обеспечивает температуру 30°-35° С влажного пара внутри при условии, что температура окружающего воздуха не ниже 23°-24°С.

Порядок включения функции «Паровой бани»:

Перед нажатием кнопки «Паровая баня» необходимо получить подтверждение о подаче воды.

Нажать кнопку «Паровая баня» на пульте управления или дистанционном пульте управления.

Запрограммированное время работы парогенератора установлено длительностью 20 минут и оно не может быть изменено. Выключение парогенератора раньше этого времени возможно, а повторное включение возможно только по прошествии 20 минут с предыдущего включения парогенератора.

Полная перезагрузка контроллера управления возможно только при полном отключении всего изделия от электрической сети.

FM-ПРИЁМНИК

Встроенный FM-приёмник предназначен для прослушивания радиостанций FM-диапазона во время пользования душевым боксом. FM-приёмник имеет возможность автоматического сканирования FM-диапазона для поиска необходимых частот радиостанций и сохранения частот радиостанций в памяти, а также последующего их воспроизведения.

ВЫТЯЖНАЯ ВЕНТИЛЯЦИЯ

Предназначена для удаления излишней влажности из душевого бокса. Включается нажатием соответствующей кнопки на пульте управления.

ОЗОНовая ДЕЗИНФЕКЦИЯ

Озоновая дезинфекция предназначена для дезинфекции душевого бокса по окончании использования. Включается автоматически после нажатия кнопки отключения питания на пульте управления Контроллера управления 300. Выключается через определённое время, запрограммированное в блоке управления.

КОНТРОЛЛЕР УПРАВЛЕНИЯ 300

1. На ЖК экране отображается следующая информация

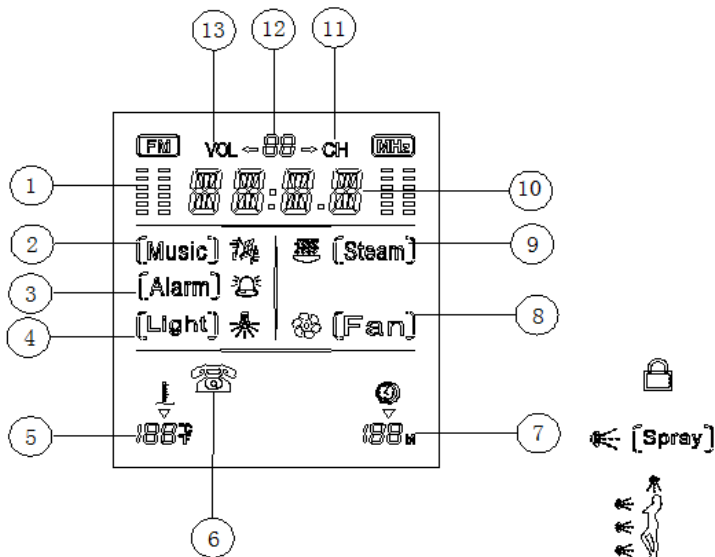

- 1) Уровень скачкообразной перестройки частоты
 - 2) Иконка и состояние Радио/Аудио
 - 3) Иконка и состояние сигнала тревоги
 - 4) Иконка и состояние подсветки
 - 5) Цифровая шкала температуры
 - 6) Входящий телефонный звонок
 - 7) Время работы парогенератора
 - 8) Иконка и состояние вентилятора
 - 9) Иконка и состояние функции «Пар»
 - 10) Цифровая шкала частоты радио
 - 11) Отображение радиостанции
 - 12) Цифровая шкала громкости/радиостанций
 - 13) Отображение громкости
2. Устройства, контролируемые изделием
 - 1) Лампа верхнего света: AC12V/20W
 - 2) Лампа подсветки: AC12V/8W
 - 3) Вентилятор: DC12V/Max4W
 - 4) Динамики: 8Ω/15W
 - 5) Озонатор: AC12V/Max6W
 - 6) Парогенератор: AC220V/3000W
 3. Схематическая диаграмма панели управления:

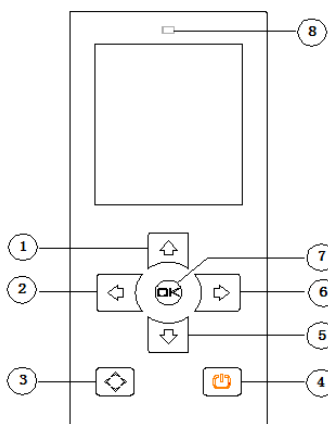

- 1) Переход вверх
- 2) Переход влево
- 3) Меню/включение функций/сохранение радиостанций
- 4) Кнопка включения
- 5) Переход вниз
- 6) Переход вправо
- 7) Подтверждение функций
- 8) Отверстие приема сигнала

Внимание

Все датчики и кнопки электронного пульта управления электробезопасны (управляющее напряжение 5 В) и водонепроницаемы для брызг воды, при этом залив водой не допускается, т.к. приводит к проникновению воды внутрь и поломке прибора.



Работа панели управления

1 При работе любой кнопки звучит сигнал

2 Иконки и курсор

2.1 Иконки, такие как **Music**, являются иконками управления, все управляющие значки отображения на ЖК-дисплее после включения питания.





2.2 [] курсор, который показывает только одну иконку на ЖК-дисплее. Нажмите [] движется вверх, нажмите [] движется вниз. Установите [] на функцию, которую выбрали, нажмите кнопку **OK**, чтобы запустить функцию.

 ,  являются функциональными значками. Значок не будет отображаться, если функция не была выбрана курсором; значок будет отображаться на ЖК-дисплее, если курсором выбрана данная функция и будет мигать, если функция запущена.







3  включение

3.1 Нажмите на иконку, чтобы включить контроллер, нажмите еще раз для отключения контроллера.

4 Функция Fan

4.1 Переведите  к , нажмите , чтобы начать работу вентилятора,  мигает на дисплее, нажмите  еще раз, чтобы остановить вентилятор.

5 лампы подсветки

5.1 При включении контроллера кнопкой  лампа включена,  мигает на дисплее; переведите курсор  к , нажмите , чтобы выключить лампу; нажмите еще раз , чтобы включить лампу:









6 Озонация

6.1 После выключения питания автоматически включается функция озонации, которая стерилизует душевой бокс в течение 10 минут. Затем функция озонации автоматически отключается. Происходит автоматическое включение вентилятора, который работает в течение 10 минут, а затем автоматически отключается.



7 FM Цифровая настройка радио

7.1 Диапазон частот FM составляет 87,5-108,0 МГц.



7.2 FM цифровая настройка радио/проигрывание CD



7.2.1 Переведите  к , нажмите , чтобы начать работу FM, на ЖК мигает ; нажмите  еще раз, чтобы начать проигрывание компакт-диска, на ЖК мигает ; нажмите  в третий раз, чтобы остановить проигрывание компакт-диска, на ЖК  перестанет мигать.

7.3 Увеличение частот



7.3.1 Нажмите , чтобы увеличить частоту на один шаг (длина одного шага = 50 кГц); нажмите эту кнопку в течение 2 секунд, система осуществит поиск радиостанций автоматически; при автоматической настройке частоты радио зафиксирует FM станции автоматически и на ЖК отобразится частота этой станции; когда она достигает до предела 108,0 МГц, снова нажмите кнопку  и частота переходит на 87,5МГц.



7.4 Уменьшение частот



7.4.1 Нажмите , чтобы уменьшить частоту на один шаг (длина одного шага = 50 кГц); нажмите эту кнопку в течение 2 секунд, система осуществляет поиск радиостанций в меньших частотах автоматически; при автоматической настройке частоты радио зафиксирует FM станции автоматически и на ЖК отобразится частота этой станции; Когда она достигает до предела 87,5МГц, снова нажмите кнопку  и частота переходит на 108,0 МГц.

7.5 Увеличение громкости (при FM или функция CD включен, нажмите  чтобы замигал **VOL** 



7.5.1 Шагов настройки 40. С каждым шагом громкость увеличивается на 2 дБ и объемной диапазон регулировки должен быть -80 ~ 0dB. Во время настройки на ЖК отображаются значения.





7.5.2 Нажмите на иконку , чтобы увеличить громкость на 2 дБ. При нажатии на иконку  более 2сек, громкость будет увеличиваться на 10 дБ / с.

7.6 Уменьшение громкости (когда функция FM включен, нажмите , чтобы замигал **VOL** 



7.6.1 Нажмите , звук уменьшится на 2 дБ. При нажатии значка  более 2 сек, громкость будет уменьшаться на 10 дБ / с.

7.7 Выбор и запоминание радиостанций.

7.7.1 Сохранение радиостанций: Если вы хотите сохранить станцию, нажмите на эту иконку  в течение 2 секунд, ЖК должны мигать  **CH** и частота выбранной станции.

7.7.2 Выбор радиостанций: Когда функция FM включена, нажмите  на ЖК мигает и ЖК показывает  **CH**, а затем нажмите  , чтобы выбрать станцию. На дисплее отобразиться номер станции и частота.

8. Функция пара

8.1 Переместите  к **Steam**, затем нажмите , на дисплее замигает , автоматически открывается клапан забора воды, и вода поступает в парогенератор.

8.1.1. Если датчик уровня воды определяет, что ее уровень достаточен, поступление воды прекращается, и включается функция подачи пара. Изделие управляет температурой внутри душевого бокса в соответствии с настройками.

Правило управления:

Внутренняя температура > установленная по умолчанию (стандартная) температура +1C⁰ -> Парогенератор отключается.

Внутренняя температура < установленная по умолчанию (стандартная) температура -1 C⁰ -> Парогенератор вновь начинает нагрев.

8.1.2. Когда значения температуры и времени «сбрасываются», изделие устанавливает температуру в соответствии с заводскими параметрами.







Правило управления:

Внутренняя температура > установленная температура +1 C⁰ -> Парогенератор отключается.

Внутренняя температура < установленная температура -1 C⁰ -> Парогенератор вновь начинает нагрев.







8.2. Регулировка температуры

8.2 Регулировка температуры.

8.2.1 Нажмите , чтобы числовое значение температуры замигало на ЖК, единица измерения $^{\circ}\text{C}$ (нажмите еще раз, чтобы изменить единицы измерения на $^{\circ}\text{F}$, и численное значение также изменится), затем нажмите  или  один раз, температура увеличивается или уменьшается на 1°C ; если нажать  или  в течение более 2 секунд, температура увеличивается или уменьшается в " $1^{\circ}\text{C} / 0.5\text{c}$ "; чтобы остановить - нажмите  или  в течение 5 секунд, последняя цифра является установленной температурой, которая показывается на ЖК.

8.2.2 Диапазон изменения температур: $25^{\circ}\text{C} -- 60^{\circ}\text{C}$



8.3 Установка времени

8.3.1 Нажимайте , пока числовое значения времени начнет мигать, затем нажмите  или  один раз, время увеличивается или уменьшается 5 минут, если нажать  или  в течение более 2 секунд, время увеличивается или уменьшается в " $1 \text{ мин} / 0.5\text{c}$ "; остановить нажатием  или , последняя цифра является установленным временем.

8.3.2 Диапазон установки времени: 10-60 минут.

9. Блокировка клавиатуры

9.1. Когда система включена, и при отсутствии каких-либо действий с клавиатурой в течение 5 минут, кнопки блокируются автоматически. На

дисплее загорается . Для снятия блокировки нажмите  и удерживайте в течение 5-и секунд. Иконка  исчезает.

9.2. Когда клавиатура заблокирована, нажмите любую кнопку на пульте дистанционного управления для снятия блокировки.

10 Низкое напряжение / максимальная токовая защита

10.1 Если система определяет, что напряжение занижено или повышено, она автоматически отключает все функции и питание.

Работа с дистанционным пультом управления

- 1 При нажатии на любую кнопку управления звучит сигнал.
- 2 Кнопки управления соответствуют кнопкам на панели управления.

Объявление

1. Любой ремонт должен осуществляться квалифицированным ремонтным персоналом, уполномоченным на это производителем, либо представителем производителя. В противном случае, ответственность с производителя или его представителя снимается.
2. Данное руководство издано в качестве справочной информации. Если производителем внесены некоторые изменения и модификации в дизайн или объяснения, приносим свои извинения за отсутствие дополнительных разъяснений.

КОНТРОЛЛЕР УПРАВЛЕНИЯ 200

В комплектацию душевого бокса входит Контроллер управления 200, предназначенный для управления опциями:

- стандартного гидромассажа;
- аэромассажа;
- хромотерапии.

В комплект Контроллер управления 200 входят:

- Электронный Блок Управления (устанавливается внизу на раме);
- Датчик уровня воды;
- Датчик температуры;
- Пульт Управления (устанавливается на борт).

Устройства, контролируемые изделием

- 1) Насос: AC220V/2HP
- 2) Компрессор: AC220V/700W
- 3) Лампа подсветки: AC12V/20W

Схематическая диаграмма панели управления



Датчик уровня воды - предотвращает включение ванны без воды.

Описание функций контроллера 200



- кнопка включения/выключения.



- кнопка включения аэромассажа.



- кнопка включения гидромассажа.



- кнопка включения подсветки (дополнительная опция).

Работа панели управления

1 При работе любой кнопки функции звучит сигнал di... di....



2 “ ” Включение питания



Нажмите “ ” для включения изделия; для отключения изделия повторно нажмите кнопку.



3 “ ” Подсветка

Нажмите кнопку включения питания для включения лампы подсветки.



Затем нажмите “” для отключения лампы. Еще раз нажмите кнопку – лампа включается.



4 “”Насос

4.1 Датчик уровня воды защищает водяной насос от сгорания.



4.2 Нажмите “” для запуска насоса. Когда вода опускается ниже установленного уровня, насос автоматически выключается. Когда вода достигает установленного уровня, насос автоматически включается.



4.3 Когда функция гидромассажа включена, нажмите “” для отключения насоса.

4.4 Когда функция гидромассажа включена, а система определяет, что уровень воды ниже установленного, насос отключается автоматически. Когда система определяет, что уровень воды достиг необходимого уровня, насос включается автоматически.



5 “”компрессор



Нажмите “” для включения компрессора. Повторно нажмите кнопку для отключения компрессора.

КОНТРОЛЛЕР УПРАВЛЕНИЯ 100

Предназначен для управления функциями: гидромассажа или аэромассажа.

В комплект контроллера 100 входят:

Электронный Блок Управления (устанавливается внизу на раме);

Датчик уровня воды;

Датчик температуры;

Пульт Управления (устанавливается на борт).

Общий вид пульта управления представлен на рисунке.



Датчик уровня воды - предотвращает включение ванны без воды.

Описание функций контроллера 100



- кнопка включения/выключения питания и функций.



- кнопка выбора режима гидромассажа или температуры.

Принцип работы:

1. Включение.





Приложить палец к значку «» на 4 и более сек.

При отсутствии воды в ванной контроллер автоматически выключается через 2 сек.

2. Первоначально показывает температуру воды в ванной.



Нажатие на знак «» более 3 сек изменяет показания температуры с С° на F°.



3. Кратковременное нажатие на знак «» -выбор функций, отображающихся на экране: температура воды или гидромассаж.

4. Включение гидромассажа.



Кратковременно нажать на знак «», чтобы на экране отобразился

значок « ». Далее кратковременно нажать на знак «», чтобы

в квадратике на экране появилась галочка « ».

5. Для выключения гидромассажа необходимо повторить операции п.3,4, т.к. после включения функции экран контроллера автоматически переключается на температуру.

АЭРОМАССАЖ (дополнительная опция)

В комплектацию душевого бокса «ЛАУРА», в качестве дополнительной опции, может входить аэромассаж.

В комплект аэромассажа входят:

- 10 аэромассажных форсунок;
- Гребёнка с обратным клапаном;
- Компрессор 220 В/300 Вт/50 Гц;
- Кнопка включения (выключения) аэромассажа.

Включение (выключение) аэромассажа осуществляется путём нажатия соответствующей кнопки на пульте управления Контроллера управления 200.

ХРОМОТЕРАПИЯ (дополнительная опция)

В комплектацию душевого бокса «ЛАУРА», в качестве дополнительной опции может входить хромотерапия.

Хромотерапия - лечение светом - еще один вид природного лечения. Все цвета имеют свое излучение, несущее ту или иную информацию. Воздействие соответствующего цвета на определенный внутренний орган может быть целительно. При этом хромотерапия нормализует деятельность внутренних органов, они наполняются силой и здоровьем.

Хромотерапия включает в себя:

- Хромотерапия (излучатель) – питание 12 В – 1 (2 шт.)
- Понижающий трансформатор 220 В/12 В;
- Кнопка включения (выключения) хромотерапии (расположена на пульте управления Контроллера управления 200).

Включение (выключение) хромотерапии осуществляется путём нажатия соответствующей кнопки на пульте управления Контроллера управления 200.

ПОЛОТЕНЦЕДЕРЖАТЕЛЬ (дополнительная опция)

В комплектацию душевого бокса «ЛАУРА», в качестве дополнительной опции может входить полотенцедержатель, который устанавливается на фронтальный борт ванны.

ПОРЯДОК СБОРКИ

1. Произвести демонтаж фронтальной панели ванны выполнить в следующем порядке согласно рисунку 8.

Рисунок 8

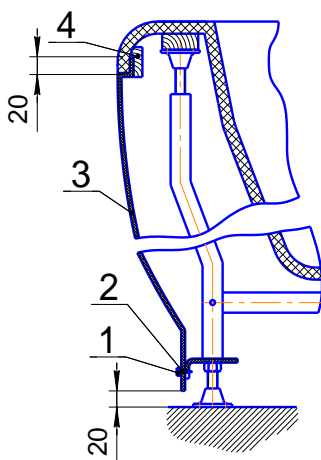

- снять декоративные заглушки головок саморезов – поз. 1;
- отвернуть саморезы (поз. 2), которые фиксируют фронтальную панель;
- вынуть фронтальную панель (поз. 3) из пазов замков (поз. 4), и отодвинуть в сторону.

2. Установить ванну в месте, предназначенном для установки душевого бокса, и при помощи регулируемых опор (рисунок 9) добиться горизонтального положения борта ванны по уровню. Отклонение от горизонтали борта ванны может привести к перекосу конструкции и как следствие к трещинам, разгерметизации, разрегулированию роликов. Ванна должна опираться на все

точки опор, чтобы исключить неравномерное распределение нагрузки и как следствие появление микротрещин.

Внимание: перенос изделия производить только, берясь за раму, иначе возможна разгерметизация гидромассажной и аэромассажной систем.

3. Отодвинуть ванну от стен на расстояние, необходимое для свободы доступа при установке и креплении сборочных единиц на горизонтальный борт ванны.

4. Выполнить крепление боковых стенок между собой винтами и гайками, прилагающимися в комплекте (рис. 10).

Предварительно нанести небольшое количество силиконового герметика на места стыков боковых стенок. Для уплотнения и герметизации крепления боковых стенок между собой использовать Т-образный профиль (см. рис. 10).

Рисунок 9

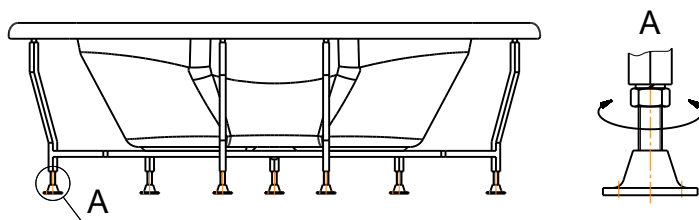

5. Установить собранную конструкцию на ванну и закрепить прилагающимися в комплекте винтами и гайками, совместив крепёжные отверстия (рис. 10).

Предварительно нанести небольшое количество силиконового герметика на места стыков ванны и боковых стенок.

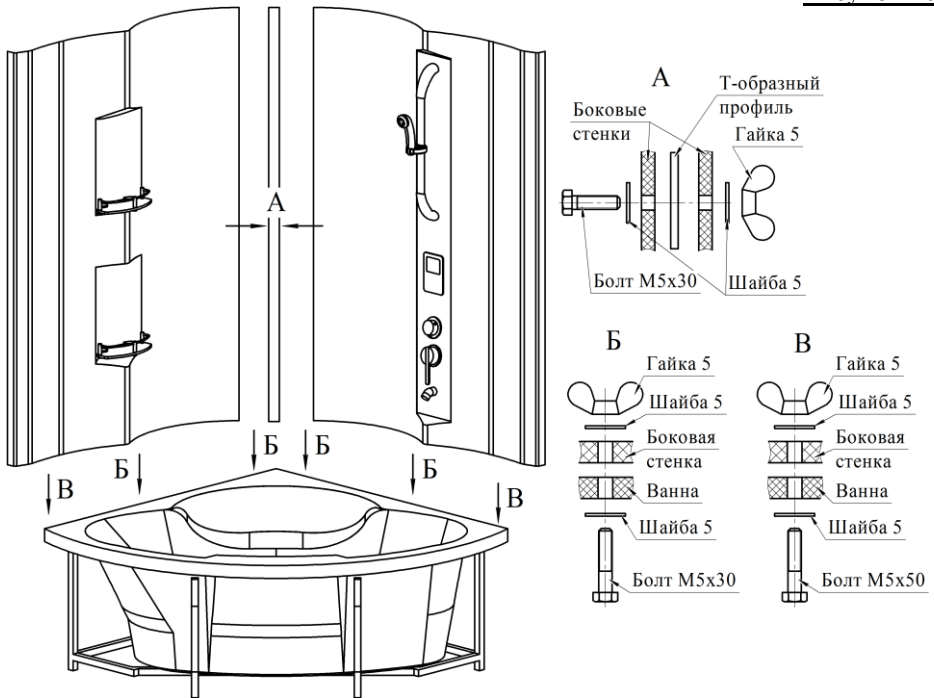

6. Собрать раму шторок душевого бокса (рис. 11).

Рама шторок состоит из деталей поз. 1, 2, 3, 4, 5, 6.

Верхний и нижний направляющие профили взаимозаменяемы.

Сборку рамы выполнить путем крепления вертикальных профилей к нижнему и верхнему направляющим профилям при помощи прилагающихся в комплекте саморезов (рис. 12).

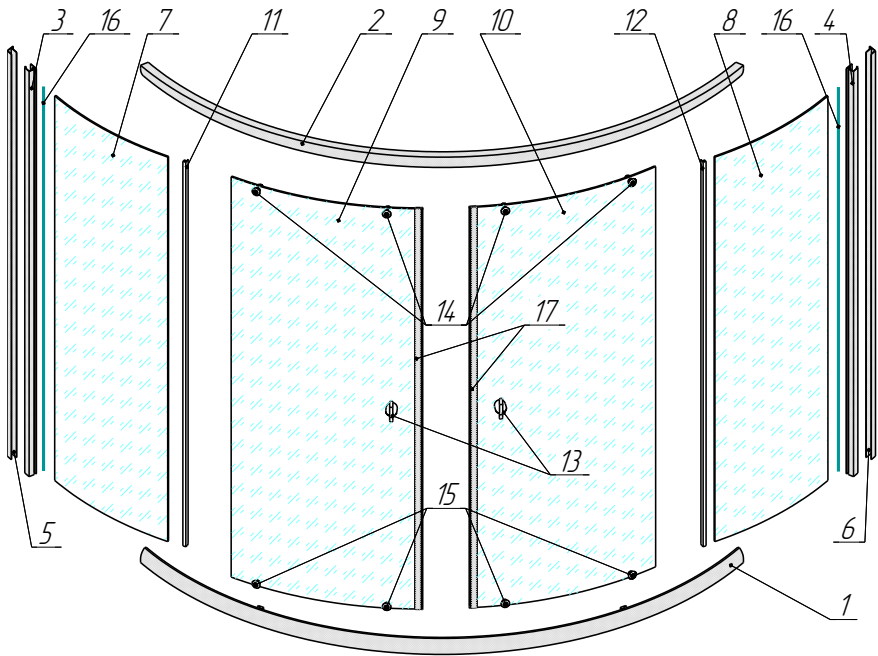

Поз.	Наименование	Количество	Примечание
1.	Направляющий профиль (верхний и нижний)	2 шт.	В сборе с упорами неподвижных стекол и ограничителями хода дверей
2.			
3.	Вертикальная стойка	2 шт.	
4.			
5.	Компенсационный профиль	2 шт.	
6.			
7.	Неподвижное стекло	2 шт.	
8.			
9.	Дверца	2 шт.	В сборе с профилем для крепления магнитного замка
10.			
11.	Пластиковый отбойник	2 шт.	L≈1600 мм
12.			
13.	Ручка	2 компл.	
14.	Верхний ролик	4 компл.	
15.	Нижний ролик	4 компл.	
16.	Уплотнение стекла в профиле	2 шт. (Π-образный) или	L≈1600 мм
		4 шт. (V-образный)	
17.	Магнитный замок	2 шт.	L≈1600 мм

Поз.	Наименование	Количество	Примечание
	Саморез М4х48	8 шт.	Крепление вертикальных стоек к направляющим
	Болт М4х20, гайка, шайба	8 шт.	Крепление шторок к боковым стенкам
	Декоративное закрытие винта	8 шт.	
	Саморез М4х10	4 шт.	Фиксация вертикального и компенсационного профилей
	Саморез М4х27	6 шт.	Фиксация вертикального и компенсационного профилей



Рисунок 14



Рисунок 15

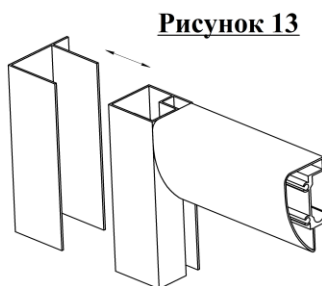
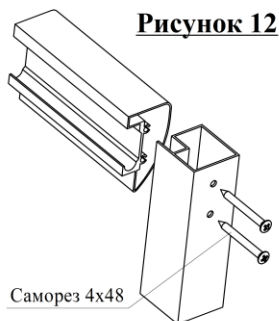
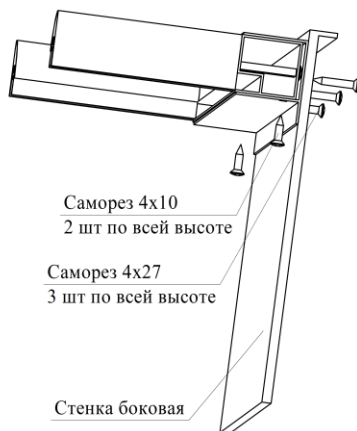

Демонтировать компенсационные профили со стенок бокса. Соединить с уже собранной рамой шторок (рис. 13). Нанести небольшое количество герметика в места примыкания компенсационного профиля к стенкам бокса и установить готовый каркас рамы вместе с компенсационным профилем на ванну совместив с уже

имеющимися крепежными отверстиями в ушке компенсационного профиля (4 отв. на каждом) см. рис. 14.

7. Приподнять собранную раму над ванной. Нанести небольшое количество герметика на места стыков и осадить раму назад на борт ванны.

8. Установку неподвижных стекол выполнить в пазы, расположенные в профилях рамы шторок. Для герметизации использовать уплотнительный силиконовый профиль П-образный или V-образный. П-образный одевается непосредственно на стекло перед установкой в пазы профиля. V-образный устанавливается после установки стекла в пазы профиля и вдавливается между стеклом и стенкой паза с обеих сторон. Для облегчения сборки уплотнителя применять силиконовую смазку или жидкое мыло.

9. Установить на собранную конструкцию крышу. Выровнять по углам, засверлить отв. по имеющимся отв. Ø 6 мм и закрепить прилагающимися в комплекте винтами и гайками (рис. 16). Если габариты комнаты ограничены, то рекомендуем предварительно завести крышу наверх, а потом уже устанавливать раму шторок.

Предварительно нанести небольшое количество силиконового герметика на места стыков боковых стенок, рамы шторок и крыши.

Произвести стяжку компенсационного профиля с вертикальными стойками (рис.15).

10. Выполнить подключение оборудования, установленного на крыше: освещение, динамики, озонатор, вытяжная вентиляция, душ «Тропический дождь». Соединить форсунки горизонтального душа гибким шлангом согласно монтажной схеме (рис. 19), подключить парогенератор, лейку душа, изливы.

11. Выполнить подключение парогенератора к выходу пара при помощи гибкой металлической подводки. Выполнить подключение водоснабжения к парогенератору.

Присоединить одну из сторон гофрированного шланга, предназначенного для подключения душевого бокса к канализации, к сифону сливного устройства, установленного на ванне, другую сторону гофрированного шланга от сливного устройства к выходу канализации. Выполнить подвод горячей и холодной воды к соответствующим выводам смесителя при помощи гибких шлангов. Рекомендуем проверить все опции ДБ перед окончательной установкой на постоянное место. Устранить возможные недочеты. Установить фронтальную панель (рис. 8).

При подключении душевого бокса к выводам горячей и холодной воды необходимо использовать фильтры тонкой очистки воды.

12. Установить двери в раму душевых шторок.

Перед установкой двери необходимо собрать и установить верхние и нижние (поджимные) ролики (рис. 17).

Установить дверь шторок верхними роликами в желоб верхнего направляющего профиля.

Отжать и завести нижние ролики дверей в желоб нижнего направляющего профиля.

Круглая крыша

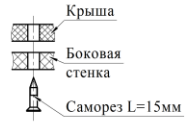
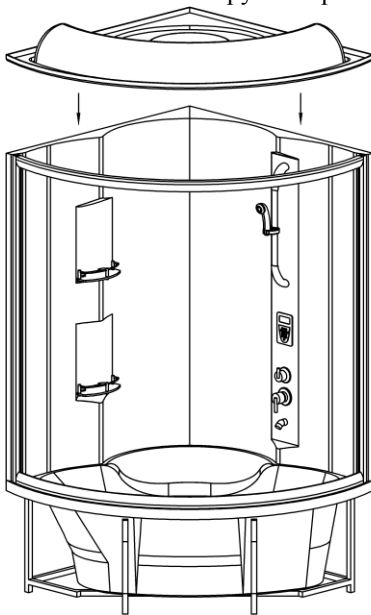

Плоская крыша

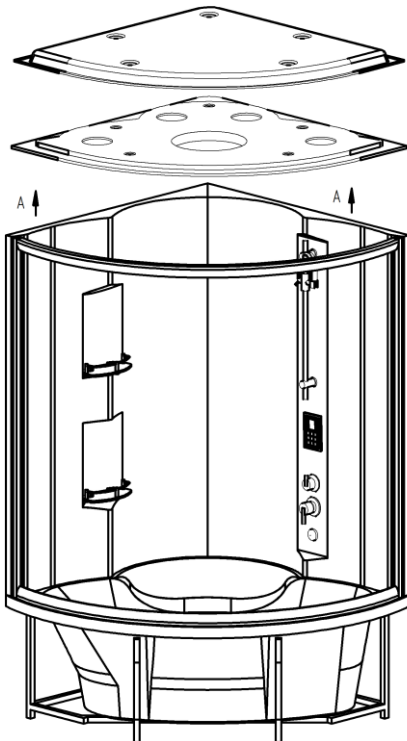

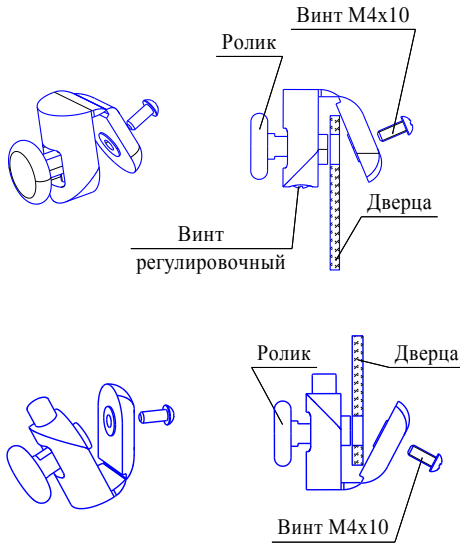

ВНИМАНИЕ!!!! После установки подвижных дверей в направляющие необходимо добиться их плавного хода и плотного смыкания с помощью регулировочных винтов на верхних роликах. Неправильная регулировка роликов может привести к выпадению двери.

13. Установить ручки дверей (рис. 18).

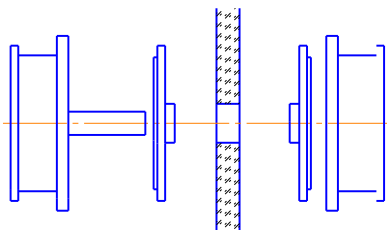

МОНТАЖНЫЕ СХЕМЫ ДУШЕВОГО БОКСА «ЛАУРА»

На рисунке 19 показана гидромонтажная схема соединения функциональных элементов душевого бокса «ЛАУРА»

Рисунок 19

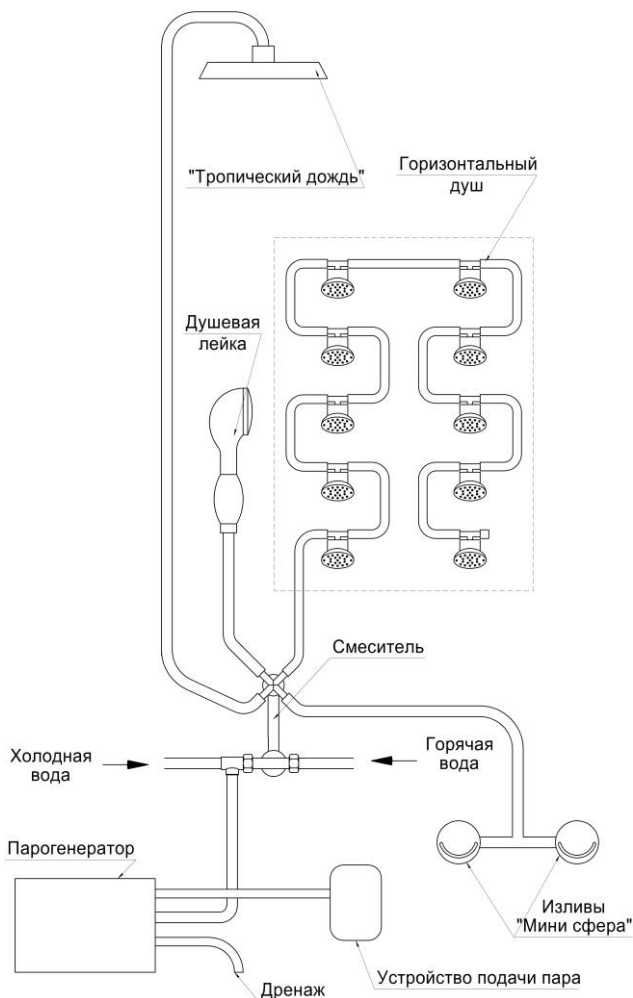

На рисунке 20 показана электрическая схема соединения функциональных элементов душевого бокса «ЛАУРА». Каждый провод блока управления имеет маркировку. Соединения выполнить согласно маркировке.

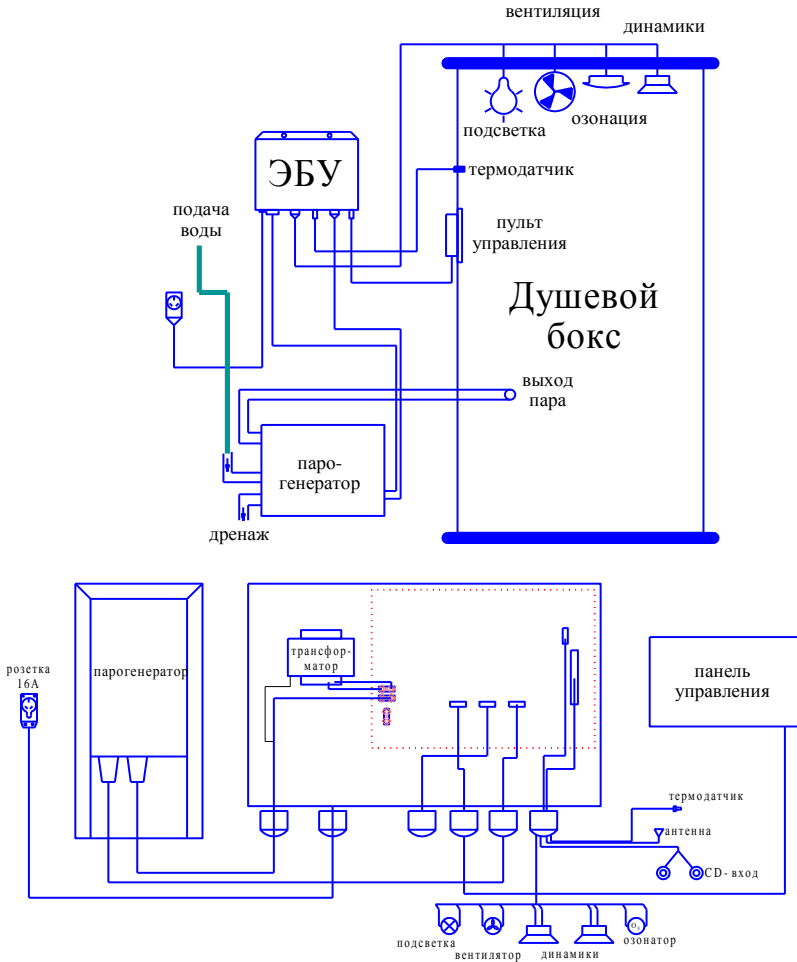

ВОЗМОЖНЫЕ НЕИСПРАВНОСТИ И ПУТИ ИХ УСТРАНЕНИЯ

Нельзя производить самостоятельный ремонт душевого бокса до окончания срока гарантийного обслуживания. Для проведения ремонта рекомендуется обратиться к услугам сервисного центра компании **RADOMIR®**.

НЕИСПРАВНОСТЬ	ПРИЧИНА	ПУТИ УСТРАНЕНИЯ
Система не включается	1. Не подключен сетевой кабель;	1. Проверьте вилку кабеля, подключите к розетке ещё раз; 2. Обратитесь в сервисный центр.

НЕИСПРАВНОСТЬ	ПРИЧИНА	ПУТИ УСТРАНЕНИЯ
Не горит верхний свет	1. Поврежден предохранитель; 2. Ослаблен шнур; 3. Разбита/перегорела лампа.	1. Замените предохранитель; 2. Проверьте проводку; 3. Замените лампу. 4. Обратитесь в сервисный центр.
Не включается функция «Паровая баня»	1. Нет подачи воды; 2. Не установлена температура; 3. Таймер времени установлен как 00.00.	1. Проверьте подачу воды; 2. Установите температуру; 3. Установите время.
Проблемы с радио	1. Не установлена частота; 2. Зона слабого сигнала.	1. Установите частоту.
Нет звука из динамика	1. Слишком слабая громкость звука; 2. Динамик не подключен; 3. Динамик повреждён.	1. Увеличьте громкость звука; 2. Проверьте провода динамика; 3. Обратитесь в сервисный центр.
Во время включения функции «Паровая баня» происходит автоматическое отключение душевого бокса	1. Проблемы снабжения воды; 2. Автоматическая защита отключена; 3. Пониженное напряжение в сети.	1. Проверьте водоснабжение; 2. Подождите 15 мин., и снова включите систему; 3. Обратитесь в сервисный центр.
Слабый напор воды в форсунках горизонтального душа или вертикального душа «Тропический дождь»	1. Проблемы снабжения воды; 2. Засорение выходных отверстий тропического душа и форсунок.	1. Проверьте водоснабжение; 2. Прочистить выходные отверстия. 3. Обратитесь в сервисный центр.
Не работает вентилятор	1. Ослаблены провода; 2. Вентилятор повреждён	1. Проверьте проводку; 2. Обратитесь в сервисный центр.
Не работает парогенератор	1. Отключение электроэнергии; 2. Засорена предохранительная сетка на парогенераторе 3. Автоматический выключатель с тепловой защитой от перегрузки не работает.	1. Проверьте проводку и заземление парогенератора; 2. Прочистите или замените предохранительную сетку. 2. Замените автоматический выключатель с тепловой защитой от перегрузки. 4. Обратитесь в сервисный центр.
Не работает пульт дистанционного управления	1. Истёк срок действия батареи; 2. Пульт повреждён;	1. Замените батарею; 2. Замените пульт дистанционного управления. 3. Обратитесь в сервисный центр.

Ошибки:

E1-неисправность датчика температуры (обрыв провода, плохой контакт разъемов).

E2 –отсутствие давления воды или засорение наливного клапана парогенератора.

E3 –долговременное отсутствие воды (> 2 минут).

Е5-неисправность датчика уровня воды в парогенераторе.

Е6-неисправность системы дренажного слива воды из парогенератора (засорение клапана, провисание шланга, воздушная пробка).

В случае других неисправностей настоятельно рекомендуем обратиться в сервисный центр компании «Радомир» или в магазин, где вы приобрели изделие.

УХОД ЗА ДУШЕВОЙ ШТОРКОЙ.

Во избежание поломки роликов, что может привести к выпадению стекла, регулярно (1 раз в три месяца) производить смазку техническим вазелином роликов путем нанесения смазки в пазы направляющих.

Необходимо регулярно контролировать состояние и крепление неподвижных стекол в пазах вертикального профиля и элементов удерживания к горизонтальному профилю. По мере необходимости производить регулировку винтов верхних роликов, добиваясь плавного движения дверей и плотной стыковки дверей по всей высоте.

По мере загрязнения шторку и стекла протереть губкой с жидким моющим средством или мылом и ополоснуть водой. Известковый камень необходимо удалять предназначенными для этого жидкими чистящими средствами.

Внимание! Не рекомендуется использовать средства для чистки стекол «СIF» и чистящие средства с аналогичным составом.

При несоблюдении данных рекомендаций претензии производителем не принимаются.

УХОД ЗА ПОВЕРХНОСТЬЮ ВАННЫ И ПОДГОЛОВНИКОМ.

Производитель обеспечивает и гарантирует функциональную работу г/м и а/м систем, но ввиду использования ванны в различных агрессивных средах (растворы с морской солью, ромашки и т.п.) не гарантирует постоянную сохранность, при отсутствии должного ухода внешнего вида, хромированных, металлизированных изделий.

Нельзя ставить на дно ванны металлические и пластиковые предметы с острыми краями, гасить окурки, использовать для чистки цветные губки, недопустим строительный мусор и т.п. потому что это приводит к потере внешнего вида поверхности ванны. Подголовник запрещается обливать водой $T > 40^{\circ}$ и применять для чистки агрессивные среды.

Сохранение ванны в хорошем состоянии на протяжении всего срока службы возможно при соблюдении несложных условий: **Категорически неприемлемы воздействия на поверхность изделий следующих средств:**

- Абразивные (царапающие) средства.
- Раствор морской соли высокой концентрации.
- Средства с высоким содержанием этилового спирта.
- Средства, содержащие ацетон, химические очищающие средства, разбавители для красок, бензин, сосновый скипидар и т.п.
- Растворители и очищающие средства, относящиеся к химическим классам кетонов, сложных эфиров и ароматических растворителей.
- Концентрированные кислоты (как минеральные - серная, азотная и хромовая кислоты и другие, так и органические)
- Разбавленные фтористоводородные и цианистоводородные кислоты.
- Галогеносодержащие углеводороды.
- Хлорированные углеводороды (дихлорэтан, хлороформ).
- Альдегиды.

- Бензол, трихлорэтилен.
- Спирты: метиловый, бутиловый, этиловый, пропиловый.

Допустимо воздействие на поверхность изделий следующих средств:

- 2%-ный водный раствор этилового спирта.
- Слабые (до 2%) кислотные, щелочные или нейтральные чистящие

водные растворы.

Рекомендуемые очищающие средства:

Жидкое мыло.

Моющие средства компании «Радомир».

**ИСКЛЮЧАЕТСЯ ПРИМЕНЕНИЕ АБРАЗИВНЫХ
ЧИСТЯЩИХ СРЕДСТВ И ЛЮБЫХ РАСТВОРИТЕЛЕЙ**

ОСТОРОЖНО СТЕКЛО !!!

КОМПЛЕКТНОСТЬ

1.	Ванна в сборе, крыша в сборе, направляющие профили (верхние, нижние) парогенератор, блок управления, ДУ*	1/3 упаковка
2.	Боковые стенки (правая, левая) (в сборе)	2/3 упаковка
3.	Шторки	3/3 упаковка
4.	Паспорт (руководство пользователя)	1 шт.

* - может не входить в комплект поставки

Каждая упаковка должна содержать описание комплектующих